



ПАСПОРТ

ТРИММЕР ЭЛЕКТРИЧЕСКИЙ
ELITECH

ТЭ 1238В (Е1602.024.00)

ТЭ 1240В (Е1602.025.00)

ТЭ 1240ВУ (Е1602.026.00)



ПАШПАРТ
ТРЫМЕР ЭЛЕКТРЫЧНЫ ELITECH

ТӨЛҚҰЖАТ
ЭЛЕКТРЛІК ТРИММЕР ELITECH

ԱՆՁՆԱԳԻՐ
ՏՐԻՄԵՐ ԷԼԵԿՐՈՆԱԿԱՆ ELITECH



RU

Паспорт изделия

3 - 25 Стр.

BY

Пашпарт вырабы

27 - 49 Старонка

KZ

Өнім паспорты

51 - 73 Бет

AM

Ապրանքի անձնագիր

75 - 97 Էջ

УВАЖАЕМЫЙ ПОКУПАТЕЛЬ!

Благодарим Вас за выбор продукции ELITECH! Мы рекомендуем Вам внимательно ознакомиться с данным паспортом и тщательно соблюдать предписания по мерам безопасности, эксплуатации и техническому обслуживанию оборудования.

Содержащаяся в паспорте информация основана на технических характеристиках, имеющихся на момент выпуска паспорта.

Настоящий паспорт содержит информацию, необходимую и достаточную для надежной и безопасной эксплуатации изделия.

В связи с постоянной работой по совершенствованию изделия изготовитель оставляет за собой право на изменение его конструкции, не влияющее на надежность и безопасность эксплуатации, без дополнительного уведомления.

СОДЕРЖАНИЕ

1. Назначение	4
2. Правила техники безопасности	4
3. Технические характеристики	7
4. Комплектация	7
5. Описание конструкции	8
6. Подготовка к работе	11
7. Эксплуатация	16
8. Техническое обслуживание	18
9. Возможные неисправности и методы их устранения	20
10. Транспортировка и хранение	21
11. Утилизация	21
12. Срок службы	21
13. Данные о производителе, импортере и сертификате/ декларации и дате производства	21
14. Гарантийные обязательства	22

1. НАЗНАЧЕНИЕ

Триммер электрический предназначен для кошения вновь вырастающей и не переросшей травы на подготовленных участках с травяным покрытием, приусадебных и придомовых территорий.

Триммер рекомендуется эксплуатировать при температуре окружающей среды от +5°C до +35°C и относительной влажности воздуха не более 80%.

Запрещается использовать инструмент не по назначению, не предусмотренным производителем.

2. ПРАВИЛА ТЕХНИКИ БЕЗОПАСНОСТИ

Перед эксплуатацией триммера внимательно изучите информацию в данном Паспорте изделия, ознакомьтесь с органами управления и правилами техники безопасности. Старайтесь сохранить Паспорт, он может понадобиться Вам в будущем.

Чтобы защитить себя от повреждений при кошении травы, работайте в защитных перчатках и обуви на не скользкой подошве. Надевайте одежду, сделанную из плотной ткани и избегайте свободной одежды, которая может зацепиться за кусты и ветки. Всегда работайте в прочных длинных брюках. Не надевайте ювелирные украшения, шорты, сандалии и не ходите босиком. Зафиксируйте волосы выше уровня плеч. При работе надевайте сертифицированные очки, маски и наушники.



Перед началом работы всегда проверяйте целостность конструкции инструмента, его органов управления и применяемых режущих аксессуаров (триммерной головки, ножа, диска, защитного кожуха), правильно ли собрана конструкция. Систематически проверяйте правильность установки и надежность крепления всех узлов и агрегатов.

Все неисправные детали, компоненты и аксессуары должны быть заменены на новые. Используйте только оригинальные запасные части Elitech. Запрещается работать без защитного кожуха

Перед работой инструментом на участке удалите с обрабатываемой территории все посторонние предметы (камни, ветки, арматуру и т.д.). Посторонний предмет может отскочить от режущего элемента триммера и нанести серьезные травмы, если не использовать средства индивидуальной защиты.

Во время работы в радиусе 15м. не должно находиться посторонних лиц, особенно детей. К работе с триммером не допускаются лица, не достигшие 18 лет, а также лица в состоянии алкогольного или наркотического опьянения. Не рекомендуется работать с триммером в состоянии сильной усталости или после приема медикаментов.

Работайте с триммером только в светлое время суток или при хорошем искусственном освещении.

Не оставляйте подключенный к электрической сети инструмент без присмотра. Всегда отключайте триммер, когда заканчиваете работу или при переходе с одного обрабатываемого участка на другой, а также при перерывах в работе и техническом обслуживании.

Не погружайте триммер в воду или другую жидкость – это может привести к коррозии деталей триммера и удару электрическим током.

Запрещается подключать триммер к электросети, используя удлинитель с неисправным электрокабелем. Периодически проверяйте состояние электрокабеля триммера и удлинителя с целью выявления повреждений или обрывов.

При работе с триммером следите, чтобы электрический кабель удлинителя не повредился вращающимся режущим аксессуаром. При повреждении электрокабеля немедленно отключите триммер от электросети.

Запрещается работать с триммером в дождь. Это может привести к поломке триммера или поражению электрическим током.

Любой вид ремонта триммера, кроме чистки, должен производиться в авторизованном сервисном центре Elitech.

Критерии предельного состояния

Внимание! При возникновении посторонних шумов при работе триммера, повреждений изоляции электрокабелей, механических повреждений корпуса необходимо немедленно выключить триммер и обратиться в авторизованный сервисный центр ELITECH для устранения неисправностей.

Использование удлинителя

В таблице приведена зависимость максимальной длины удлинителя от его сечения. В случае, если сечение кабеля удлинителя неизвестно, необходимо выбирать удлинитель с заведомо большим сечением проводов.

Минимальное сечение медных проводов электрокабеля удлинителя, применяемых при напряжении 230 В			
Длина удлинителя, м	до 40	50-100	более 100
Сечение проводов, мм ²	0,75	1,5	2,5

Используемые предупреждающие символы



Используйте средства защиты органов зрения и слуха.



Используйте защитные перчатки



Используйте специальную защитную обувь



Изучите содержание паспорта



Очистите обрабатываемый участок от посторонних предметов (камни, стекла, ветки). Попад под триммерную головку, они могут вылететь с большой скоростью.



Во время работы в радиусе 15 метров не должно находиться посторонних людей.

3. ТЕХНИЧЕСКИЕ ХАРАКТЕРИСТИКИ

Таблица 1

ПАРАМЕТРЫ / МОДЕЛИ	ТЭ 1238В	ТЭ 1240В	ТЭ 1240ВУ
Код	E1602.024.00	E1602.025.00	E1602.026.00
Напряжение сети, В	230		
Потребляемая мощность, Вт	1200		
Скорость вращения, об/мин	8800	7000	
Ширина кошения: корд/нож/диск, мм	380/-/-	400/230/255	
Диаметр триммерного корда, мм / длина, м	2 / 5		
Тип триммерной головки	полуавтомат		
Диаметр ножа, мм	-	230 (3-лопастной)	
Диаметр диска, мм	-	255 (40 зубьев)	
Посадочный диаметр ножа / диска, мм	-	25,4	
Тип штанги	изогнутая	прямая	
Диаметр штанги, мм	25,4		
Тип рукоятки	петля	петля с упором	велосипедная
Длина кабеля питания, см	35		
Габаритные размеры в упаковке, мм	900x280x240	919x160x220	
Масса, кг	3,5	4,4	4,7

4. КОМПЛЕКТАЦИЯ

Триммер	1 шт.
Защитный кожух	1 шт.
Рукоятка	1 шт.
Триммерная головка (полуавтомат)	1 шт.
Нож 3-лопастной (только ТЭ 1240В и ТЭ 1240ВУ)	1 шт.
Диск 40 зубьев (только ТЭ 1240В и ТЭ 1240ВУ)	1 шт.
Ремень через плечо	1 шт.
Набор ключей	1 комплект
Паспорт	1 шт.

5. ОПИСАНИЕ КОНСТРУКЦИИ

Модель ТЭ 1238В



1. верхняя часть с двигателем
2. нижняя штанга
3. гайка - барашек
4. защитный кожух
5. рукоятка основная
6. рукоятка дополнительная
7. кнопка блокировки включения
8. кнопка включения
9. триммерная головка с кордом

10. триммерный корд
11. болт крепления триммерной головки
12. контр - нож для ограничения длины корда
13. кабель питания
14. отверстие для ремня
15. ремень через плечо

Модель ТЭ 1240В



1. верхняя часть с двигателем
2. нижняя штанга
3. гайка - барашек
4. защитный кожух
5. рукоятка основная
6. рукоятка дополнительная с защитным упором
7. кнопка разблокировки выключателя
8. кнопка включения
9. триммерная головка с кордом
10. триммерный корд
11. болт крепления триммерной головки
12. контр - нож для ограничения длины корда
13. кабель питания
14. нож 3-лопастной
15. угловой редуктор
16. отверстие для ремня
17. ремень через плечо
18. Диск 40 зубьев

ТЭ 1240ВУ



- 1. верхняя часть с двигателем
- 2. нижняя штанга
- 3. гайка - барашек
- 4. защитный кожух
- 5. рукоятка основная
- 6. рукоятка дополнительная
- 7. кнопка блокировки включения
- 8. кнопка включения
- 9. триммерная головка с кордом
- 10. триммерный корд
- 11. Болт крепления триммерной головки

- 12. контр - нож для ограничения длины корда
- 13. кабель питания
- 14. нож 3-лопастной
- 15. угловой редуктор
- 16. отверстие для ремня
- 17. ремень через плечо
- 18. Диск 40 зубьев

6. ПОДГОТОВКА К РАБОТЕ

Сборка.

Модель ТЭ 1238В.

Установка дополнительной рукоятки.

Установите дополнительную рукоятку на верхней штанге.

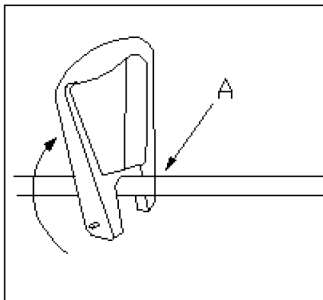

Вставьте болт в отверстия дополнительной рукоятки и навинтите на болт фиксатор дополнительной рукоятки.

Закрепите рукоятку, завернув по часовой стрелке маховик фиксатора.

Перемещая дополнительную рукоятку вверх-вниз по верхней штанге, отрегулируйте удобное положение дополнительной рукоятки. Рекомендуемое положение – около 20 см от двигателя.

Затяните по часовой стрелке маховик фиксатора для фиксации дополнительной рукоятки в выбранном положении.

Установка защитного кожуха.

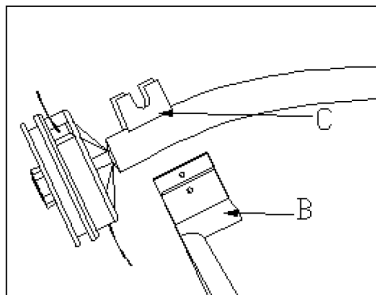

Открутите винт кожуха и установите кожух «В» на штангу, совместив отверстие в кожухе с отверстием скобы «С» на штанге.

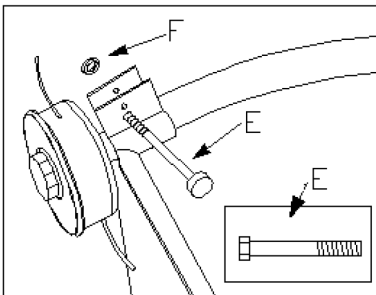

Зафиксируйте кожух винтом «Е» и гайкой «F». Снимите с ножа кожуха бумажный чехол.

Соединение нижней и верхней частей.

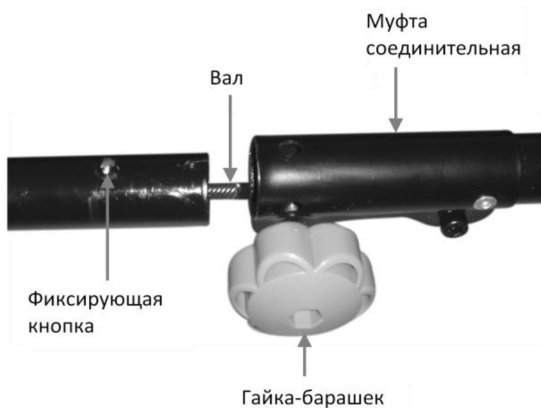

Ослабьте гайку-барашек соединительной муфты, откручивая ее против часовой стрелки. Вставьте четырехгранник приводного вала в отверстие муфты. Нажмите фиксирующую кнопку на нижней штанге и удерживайте ее в нажатом положении. Соедините верхнюю и нижнюю штанги так, чтобы кнопка на нижней штанге защелкнулась в отверстии на верхней штанге. Затяните гайку-барашек.

Установка триммерной головки

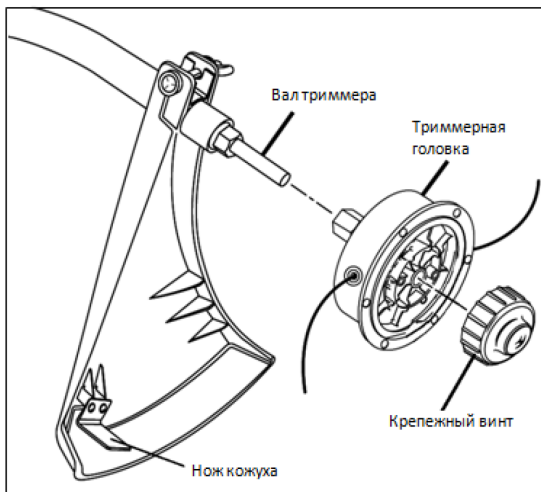

Установите триммерную головку на вал триммера. Зафиксируйте ее крепежным винтом.

На внутренней части защитного кожуха установлен нож для подрезки излишка выступающей части лески.

Установка наплечного ремня.



Подсоедините наплечный ремень к триммеру, зацепив карабин к держателю ремня, расположенному на корпусе двигателя.

Модель ТЭ 1240В.

Установка дополнительной рукоятки.



Открутите 4 винта, соединяющие рукоятку.

Установите рукоятку на верхнюю половину штанги и зафиксируйте четырьмя винтами. Отрегулируйте положение рукоятки на штанге и затяните винты.

ВНИМАНИЕ! Запрещена эксплуатация модели с ножом для травы или диском, если на рукоятке отсутствует упор!

Установка защитного кожуха.



Открутите два винта шестигранным ключом и снимите прижимную скобу.



Прижмите скобу к штанге так, чтобы выступ на скобе совместился с отверстием на штанге.



Прикрутите защитный кожух к скобе двумя винтами. При закручивании прижимайте скобу к штанге, чтобы выступ на скобе не выскочил из отверстия на штанге.



Снимите с ножа защитного кожуха бумажный чехол. Данный нож обрезает излишек лески при ее полуавтоматической подаче.

Установка триммерной головки.



Установите на вал триммера переходник для триммерной головки, закрутив его против часовой стрелки. На переходник установите триммерную головку и зафиксируйте головку крепежным винтом, закрутив его против часовой стрелки.

Установка ножа (диска).



Установите подкладочный фланец на шлицевой вал редуктора так, чтобы технические пазы на редукторе и фланце совпали.



Установите режущий нож на подкладочный фланец. Сверху на нож установите прижимную шайбу, затем закрутите фиксирующую гайку против часовой стрелки до упора. Вставьте шестигранный ключ в технологическое отверстие между подкладочным фланцем и редуктором. Затяните гайку при помощи комбинированного ключа.

Примечание! Лопастки ножа имеют двухстороннюю заточку.

ку. Если нож затупился, переверните его и установите другой стороной.

При установке пильного диска следите, чтобы направление зубьев соответствовало направлению вращения.

Операции :

Соединение нижней и верхней частей.

Установка наплечного ремня.

Производится аналогично модели ТЭ 1238В.

Модель ТЭ 1240ВУ.

Установка дополнительной рукоятки.

С помощью шестигранного ключа открутите 4 винта крепления рукоятки управления к штанге и снимите верхнюю половину.

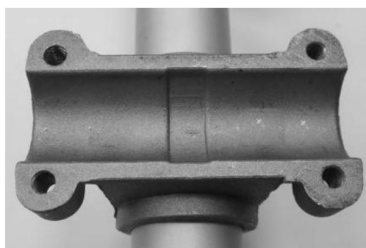

Установите правую и левую часть рукоятки управления в посадочное место крепления. На правой части рукоятки управления располагаются органы управления косой. Правая часть рукоятки управления устанавливается под правую руку.

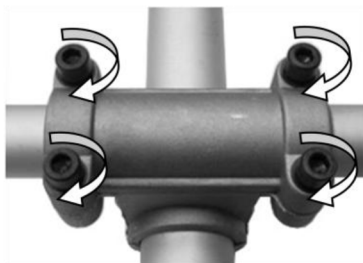
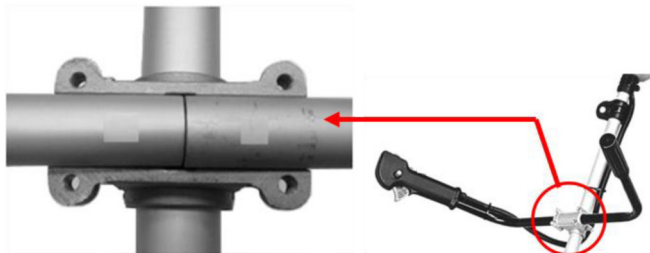

Прижмите части рукоятки управления верхней половиной крепления и закрутите 4 винта. Для регулировки наклона рукояток ослабьте винты, установите необходимое положение (угол наклона) рукояток, закрутите винты.

Операции :

Установка защитного кожуха.

Установка триммерной головки.

Установка ножа (диска).

Соединение нижней и верхней частей.

Установка наплечного ремня

Производится аналогично модели ТЭ 1240В.

7. ЭКСПЛУАТАЦИЯ

Подключение электрического удлинителя.



Для предотвращения возможного отсоединения вилки кабеля питания триммера от разъема удлинителя используйте держатель удлинителя на тыльной стороне корпуса двигателя или зафиксируйте кабель как показано на рисунке.

Запуск триммера.

Подключите триммер к сети 230В

Разблокируйте кнопку включения кнопкой разблокировки.

Плавное нажмите на выключатель питания.

Кошение производите на максимальной скорости двигателя, крепко удерживая триммер двумя руками.

Кошение.

Для кошения травы в горизонтальной плоскости держите триммер как показано ниже на левом рисунке, чтобы леска или нож были параллельны поверхности. Для декоративного подравнивания травы в вертикальной плоскости держите триммер вертикально, как на правом рисунке.



Регулировка длины режущей лески.

Триммер комплектуется триммерной головкой полуавтоматического действия, обеспечивающей выпуск лески без остановки двигателя. Для выпуска лески необходимо слегка ударить кнопкой головки о твердую землю при работе триммера на максимальных оборотах (рисунок ниже слева). Излишки лески автоматически обрежутся ножом кожуха (рисунок справа).

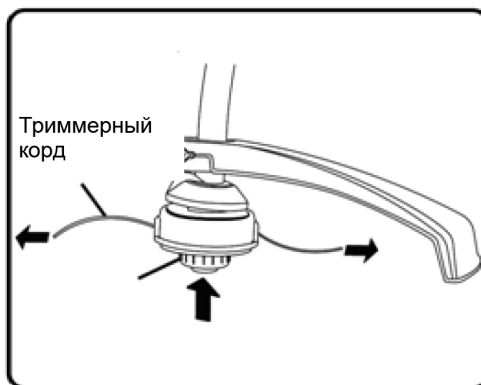
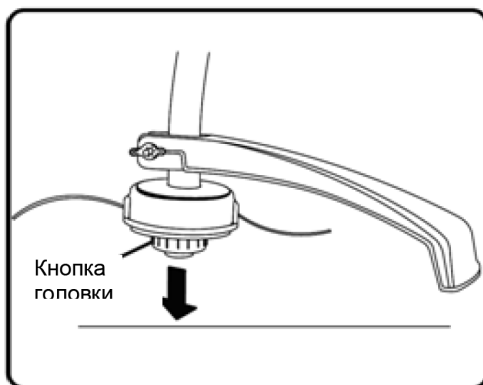

Меры по повышению эффективности работы.

1. Держите триммер таким образом, чтобы головка с режущей насадкой была параллельна поверхности земли
2. Не перегружайте двигатель триммера (время непрерывной работы триммера должно составлять не более 15 минут, после чего необходимо сделать перерыв на 10 минут).

3. Для повышения качества кошения во время работы перемещайте триммер справа налево

4. Не косите мокрую траву после дождя или во время росы.

5. Не превышайте максимальный диаметр лески, указанный в таблице с техническими характеристиками.

6. Работайте только на максимальных оборотах двигателя.

8. ТЕХНИЧЕСКОЕ ОБСЛУЖИВАНИЕ

Замена корда на триммерной головке.



Снимите триммерную головку. Удалите остатки корда и очистите головку от травы.

Возьмите отрезок триммерного корда, диаметром 2 мм длиной не более 5 метров, сложите его пополам. Вставьте петлю лески в паз посередине шпули. Намотайте корд на шпулю в два ручья. Направление намотки корда указано стрелкой на корпусе шпули.

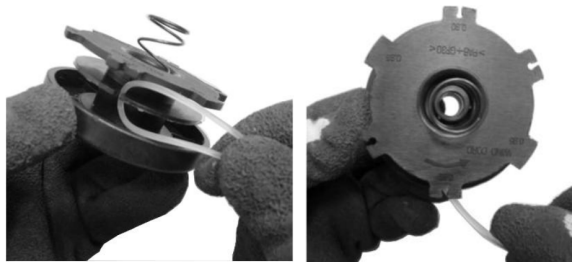

Закрепите концы корда длиной 10-15 сантиметров в удерживающие пазы.





Пропустите концы корда в выходные отверстия в корпусе шпули. Установите шпулю в корпус катушки.

Трехлопастной нож

После выполнения работ, а также удара ножа о твердый предмет (камень, стекло и т.д.) проверяйте состояние ножа. Если на ноже появились трещины, сколы, вмятины или он погнулся, замените его на новый.

Диск с зубьями.

Предназначен для расчистки территории от переросшей травы.

После выполнения работ или после удара требуется проверять состояние диска. Твердосплавные сегменты диска не подлежат заточке! Будьте внимательны при эксплуатации аксессуара, т.к. при касании о более твердую поверхность, как древесина, сегменты могут от диска отвалиться. При наличии повреждений (трещин, сколотых сегментов) диск требуется заменить.

Чистка.

После выполнения работ очищайте триммер, особенно триммерную головку, от травы.

Для чистки корпуса триммера используйте мягкую ветошь и мыльный раствор.

Наличие влаги в двигателе может привести к поражению электрическим током оператора или короткому замыканию. Удаляйте всю влагу с поверхности двигателя с помощью мягкой ветоши.

Обслуживание редуктора

Раз в месяц необходимо проверять наличие смазки в редукторе. Для этого:

Ключом открутите против часовой стрелки болт редуктора.





Проверьте через отверстие наличие смазки в редукторе. Если необходимо добавьте с помощью шприца смазку в редуктор.

Для смазки редуктора рекомендуется использовать специальную смазку для редуктора Elitech 2006.000300.



Ключом закрутите болт редуктора. Не прилагайте большое усилие при закручивании болта т.к. корпус редуктора сделан из алюминия и при сильном усилии затягивания резьба на корпусе редуктора может повредиться.

9. ВОЗМОЖНЫЕ НЕИСПРАВНОСТИ И МЕТОДЫ ИХ УСТРАНЕНИЯ

Таблица 2

Неисправность	Возможная причина	Действия по устранению
Двигатель не запускается	Триммер не подключен к электросети	Проверьте подключение вилки электрокабеля питания к разъему удлинителя и подключение вилки удлинителя к сетевой розетке.
	Триммерная головка забита травой	Очистите триммерную головку от травы
Триммерная головка не выпускает корд	Закончился корд	Заправьте в головку корд
	Заклинила шпуля	Проверьте правильность намотки корда или заправьте головку
	Головка забита травой	Очистите головку от травы
	Износились фиксирующие зубцы головки	Замените триммерную головку
	Неправильно заправлен корд в шпулю	Разберите головку и заново заправьте корд в шпулю

Триммерная головка (нож) не вращается при запуске двигателя	Неправильно собрана штанга	Разъедините штангу и заново соедините ее так, чтобы гибкие валы соединились
---	----------------------------	---

Если после выполнения описанных выше действий неполадки не исчезли, свяжитесь с специализированным сервисным центром ELITECH

10. ТРАНСПОРТИРОВКА И ХРАНЕНИЕ

Транспортировка

Электроинструмент в упаковке изготовителя можно транспортировать всеми видами крытого транспорта при температуре воздуха от минус 50 до плюс 50 °С и относительной влажности до 80% (при температуре плюс 25°С) в соответствии с правилами перевозки грузов, действующих на данном виде транспорта.

Хранение

Электроинструмент должен храниться в упаковке изготовителя в отапливаемом вентилируемом помещении при температуре от плюс 5 до плюс 40°С и относительной влажности до 80% (при температуре плюс 25°С).

11. УТИЛИЗАЦИЯ

Не выбрасывайте электроинструмент и его компоненты вместе с бытовым мусором. Утилизируйте электроинструмент согласно действующим правилам по утилизации промышленных отходов.

12. СРОК СЛУЖБЫ

Изделие относится к любительскому классу. Срок службы 5 лет.

13. ДАННЫЕ О ПРОИЗВОДИТЕЛЕ, ИМПОРТЕРЕ И СЕРТИФИКАТЕ/ ДЕКЛАРАЦИИ И ДАТЕ ПРОИЗВОДСТВА

Данные о производителе, импортере, а также данные об официальном представителе и информация о сертификате находится в приложении №1 к Паспорту изделия.

14. ГАРАНТИЙНЫЕ ОБЯЗАТЕЛЬСТВА

Гарантийный срок на изделие составляет 24 месяца с момента продажи Потребителю.

Срок службы изделия и комплектующих устанавливается производителем и указан в Паспорте изделия.

В течение гарантийного срока покупатель имеет право на бесплатное устранение неисправностей, которые явились следствием производственных дефектов. Ремонт и экспертиза товара, при обнаружении недостатка, производится только в авторизованных сервисных центрах, актуальный перечень которых можно найти на сайте <https://elitech-tools.ru/sections/service>

Гарантийный ремонт производится по предъявлению документа приобретения и гарантийного талона, а при отсутствии - срок начала гарантии исчисляется со дня изготовления изделия.

Заменяемые по гарантии детали переходят в собственность мастерской.

Гарантийное обслуживание не распространяется на изделия, недостатки которых возникли вследствие:

- нарушения условий и правил эксплуатации, хранения и/или транспортировки изделия, а также при отсутствии или частичном отсутствии или повреждении маркировочного шильдика и/или серийного номера изделия;

- эксплуатации изделия с признаками неисправности (повышенный шум, вибрация, сильный нагрев, неравномерное вращение, потеря мощности, снижение оборотов, сильное искрение, запах гари, нехарактерный выхлоп);

- механических повреждений (трещин, сколов, вмятин, деформаций и т.д.);

- повреждений, вызванных воздействием агрессивных сред, высоких температур или иных внешних факторов, при коррозии металлических частей;

- повреждений, вызванных сильным внутренним или внешним загрязнением, попаданием в изделие инородных предметов и жидкостей, материалов и веществ, засорение вентиляционных каналов (отверстий), масляных каналов, а также повреждения, наступившие вследствие перегрева, неправильного хранения, ненадлежащего ухода;

- естественного износа упорных, трущихся, передаточных деталей и материалов,

- вмешательства в работу или повреждения счётчика моточасов.

- перегрузки или неправильной эксплуатации. К безусловным признакам перегрузки изделия относятся (но не ограничиваясь): появление цветов побелости, одновременный выход из строя сопряженных или последовательных деталей, например ротора и статора, выход из строя шестерни редуктора и якоря, первичной обмотки трансформатора, деформация или оплавление деталей, узлов изделия, или проводов электродвигателя под действием высокой температуры, а также вследствие несоответствия параметров электросети указанному в таблице номиналов для данного изделия;

- выхода из строя сменных приспособлений (звездочек, цепей, шин, форсу-

нок, дисков, ножей кусторезов, газонокосилок и триммеров, лески и триммерных головок, защитных кожухов, аккумуляторов, свечей зажигания, топливных и воздушных фильтров, ремней, пилок, звездочек, цанг, сварочных наконечников, шлангов, пистолетов и насадок для моек высокого давления, элементов натяжения и крепления (болтов, гаек, фланцев), воздушных фильтров и т.п.), а также неисправности изделия, вызванные этими видами износа;

- несоблюдения требований к составу и качеству топливной смеси, повлекшему выход из строя поршневой группы (залегание поршневого кольца и/или наличие царапин и задиrow на внутренней поверхности цилиндра и поверхности поршня, разрушение или оплавление опорных подшипников шатуна и поршневого пальца);

- недостаточного количества масла или не соответствием типа масла в картере у компрессоров, 4-х тактных двигателей (наличие царапин и задиrow на шатуне, коленвале, даже при наличии датчика уровня масла);

- выхода из строя расходных и быстроизнашивающихся деталей, сменных приспособлений и комплектующих (стартеры, приводные шестерни, направляющие ролики, приводные ремни, колеса, резиновые амортизаторы, уплотнители, сальники, лента тормоза, защитные кожухи, поджигающие электроды, термопары, сцепления, смазка, угольные щетки, ведущие звездочки, сварочная горелка (сопла, наконечники и направляющие каналы), стволы, клапана моек высокого давления, и т. п.), а так же на неисправности изделия, вызванные этими видами износа;

- вмешательства с повреждением шлицев крепежных элементов, пломб, защитных стикеров и т.п.;

Гарантия не распространяется:

- На изделие, в конструкцию которого были внесены изменения и дополнения;
- На изделия бытового назначения, используемые для предпринимательской деятельности или в профессиональных, промышленных целях (согласно назначению в руководстве по эксплуатации);

- На профилактическое и техническое обслуживание изделия (смазку, промывку, чистку, регулировку и т.д.);

- Неисправности изделия, возникшие вследствие использования принадлежностей, сопутствующих и запасных частей, которые не являются оригинальными.



ГАРАНТИЙНЫЙ ТАЛОН

Наименование изделия: _____

Модель: _____

Артикул модели: _____

Дата выпуска: _____

Серийный номер: _____

Дата продажи: _____

Штамп торговой организации:

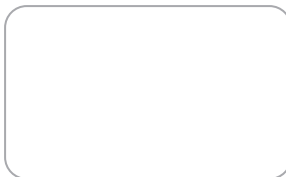

ОТРЫВНОЙ ТАЛОН № _____
(заполняется сервисным центром)

Дата приемки _____

Сервисный центр _____

Номер заказ-наряда _____

Дата выдачи _____

Подпись клиента _____

Штамп сервисного центра

ОТРЫВНОЙ ТАЛОН № _____
(заполняется сервисным центром)

Дата приемки _____

Сервисный центр _____

Номер заказ-наряда _____

Дата выдачи _____

Подпись клиента _____

Штамп сервисного центра

ОТРЫВНОЙ ТАЛОН № _____
(заполняется сервисным центром)

Дата приемки _____

Сервисный центр _____

Номер заказ-наряда _____

Дата выдачи _____

Подпись клиента _____

Штамп сервисного центра



ШАНОЎНЫ ПАКУПНІК!

Дзякуем Вам за выбар прадукцыі ELITECH! Мы рэкамендуем Вам уважліва азнаёміцца з дадзеным пашпартам і паслядоўна выконваць прадпісанні па мерах бяспекі, эксплуатацыі і тэхнічнаму абслугоўванню абсталявання.

Інфармацыя, якая змешчана ў пашпарце, грунтуецца на тэхнічных характарыстыках, дзейсных на момант выпуску пашпарта.

Дадзены пашпарт змяшчае інфармацыю, неабходную і дастатковую для надзейнай і бяспечнай эксплуатацыі вырабу.

У сувязі з няспыннай працай па ўдасканаленні вырабу вытворца пакідае за сабой права на змену яго канструкцыі, якая не ўплывае на надзейнасць і бяспеку эксплуатацыі, без дадатковага апавяшчэння.

ЗМЕСТ

1. Прызначэнне	28
2. Правілы тэхнікі бяспекі	28
3. Тэхнічныя характарыстыкі	31
4. Камплектацыя	31
5. Апісанне канструкцыі	32
6. Падрыхтоўка да працы	35
7. Эксплуатацыя	40
8. Тэхнічнае абслугоўванне	42
9. Магчымыя няспраўнасці і метады іх ухілення	44
10. Транспарціроўка і захоўванне	45
11. Утылізацыя	45
12. Тэрмін службы	45
13. Дадзеныя вытворцы, імпарцёра і сертыфіката / Дэкларацыі і даты вытворчасці	45
14. Гарантыйныя абавязацельствы	46

1. ПРЫЗНАЧЭННЕ

Трымер электрычны прызначаны для касьбы ізноў растучай і не перарослай травы на падрыхтаваных участках з травяным пакрыццём, прысядзібных і прыдамавых тэрыторый.

Трымер рэкамендуецца эксплуатаваць пры тэмпературы навакольнага асяроддзя ад +5 ° С да +35 ° С і адноснай вільготнасці паветра не больш за 80%.

Забараняецца выкарыстоўваць інструмент не па прызначэнні, не прадугледжаным вытворцам.

2. ПРАВИЛЫ ТЭХНІКІ БЯСПЕКІ

Перад эксплуатацыяй трымера ўважліва вывучыце інфармацыю ў дадзеным Пашпарце выраба, азнаёмцеся з органамі кіравання і правіламі тэхнікі бяспекі. Старайцеся захаваць Пашпарт, ён можа спатрэбіцца Вам у будучыні.

Каб абараніць сябе ад пашкодванняў пры касьбе травы, працуйце ў ахоўных пальчатках і абутку на не слізкай падэшве. Апранайце адзенне, зробленае з тоўстай тканіны, і пазбягайце свабоднага адзення, якое можа ўчапіцца за кусты і галінкі. Заўсёды працуйце ў трывалых доўгіх штанах. Не апранайце ювелірныя ўпрыгожванні, шорты, сандалі і не хадзіце басанож. Зафіксуйце валасы вышэй за ўзровень плячэй. Пры рабоце апранайце сертыфікаваныя акуляры, маскі і навушнікі.



Перад пачаткам працы заўсёды правярайце цэласнасць канструкцыі інструмента, яго органаў кіравання і прымяняюцца рэжучых аксесуараў (трымернай галоўкі, нажа, дыска, ахоўнага кажуха), ці правільна сабрана канструкцыя. Сістэматычна правярайце правільнасць усталёўкі і надзейнасць мацавання ўсіх вузлоў і агрэгатаў.

Усе няспраўныя дэталі, кампаненты і аксесуары павінны быць заменены на новыя. Выкарыстоўвайце толькі арыгінальныя запасныя часткі Elitech. Забараняецца працаваць без ахоўнага кажуха.

Перад працай інструмента на ўчастку выдаліце з апрацоўваючай тэрыторыі ўсе староннія прадметы (камяні, галінкі, арматуру і г.д.). Старонні прадмет можа адскочыць ад рэжучага элемента трымера і нанесці сур'ёзныя траўмы, калі не выкарыстоўваць сродкі індывідуальнай абароны.

Падчас працы ў радыусе 15м. не павінна знаходзіцца старонніх асоб, асабліва дзяцей. Да работы з трымерам не дапускаюцца асобы, якія не дасягнулі 18 гадоў, а таксама асобы ў стане алкагольнага або наркатычнага ап'янення. Не рэкамендуецца працаваць з трымерам у стане моцнай стомленасці ці пасля прыёму медыкаментаў.

Працуйце з трымерам толькі ў светлы час сутак ці пры добрым штучным асвятленні.

Не пакідайце падлучаную да электрычнай сеткі інструмент без нагляду. Заўсёды адключайце трымер, калі сканчаеце працу або пры пераходзе з аднаго апрацоўваючага ўчастку на іншы, а таксама пры перапынках у працы і тэхнічным абслугоўванні.

Не апускайце трымер у ваду ці іншую вадкасць - гэта можа прывесці да карозіі дэталю трымера і ўдару электрычным токам.

Забараняецца падлучаць трымер да электрасеткі, выкарыстаючы падаўжальнік з няспраўным электракабелем. Перавядычна правярайце стан электракабеля трымера і падаўжальніка з мэтай выяўлення пашкоджанняў або абрываў.

Пры працы з трымерам сачыце, каб электрычны кабель падаўжальніка не пашкодзіўся рэжучым аксэсуарам. Пры пашкоджанні электракабеля неадкладна адключыце трымер ад электрасеткі.

Забараняецца працаваць з трымерам у дождж. Гэта можа прывесці да паломкі трымера або паразы электрычным токам.

Любы выгляд рамонту трымера, акрамя чысткі, павінен вырабляцца ў аўтарызаваным сэрвісным цэнтры Elitech.

Крытэры гранічнага стану

Увага! Пры ўзнікненні старонніх шумоў пры працы трымера, пашкоджанняў ізаляцыі электракабеляў, механічных пашкоджанняў корпуса неабходна неадкладна выключыць трымер і звярнуцца ў аўтарызаваны сэрвісны цэнтр ELITECH для ўхілення няспраўнасцяў.

Выкарыстанне падаўжальніка

У табліцы прыведзена залежнасць максімальнай даўжыні падаўжальніка ад яго сячэння. У выпадку, калі перасек падаўжальніка кабеля невядома, неабходна выбіраць падаўжальнік з загадзя вялікім перасекам правадоў.

Мінімальнае сячэнне медных правадоў электракабеля падаўжальніка, якія ўжываюцца пры напрузе 230 В.			
Даўжыня падаўжальніка, м	да 40	50-100	больш за 100
Перасек правадоў, мм ²	0,75	1,5	2,5

Выкарыстоўвання папераджальных сімвалаў



Выкарыстоўвайце сродкі аховы органаў зроку і слыху.



Выкарыстоўвайце ахоўныя пальчаткі



Выкарыстоўвайце спецыяльны ахоўны абутак



Вывучыце змест Пашпарта выраба



Ачысціце апрацоўваючы ўчастак ад старонніх прадметаў (камяні, шкла, галінак). Патрапіўшы пад трымерную галоўку, яны могуць вылецець з вялікай хуткасцю.



Падчас працы ў радыусе 15 метраў не павінна знаходзіцца старонніх людзей.

3. ТЭХНІЧНЫЯ ХАРАКТАРЫСТЫКІ

Табліца 1

ПАРАМЭТРЫ / МАДЭЛ	ТЭ 1238В	ТЭ 1240В	ТЭ 1240ВУ
Код	E1602.024.00	E1602.025.00	E1602.026.00
Напружанне сеткі, В	230		
Спажываная магутнасць, Вт	1200		
Хуткасць кручэння, аб/мін	8800	7000	
Шырыня касьбы: корд/нож/дыск, мм	380/-/-	400/230/255	
Дыяметр трымернага корда, мм / даўжыня, м	2 / 5		
Тып трымернай галоўкі	паўаўтамат		
Дыяметр нажа, мм	-	230 (3-лопасны)	
Дыяметр дыска, мм	-	255 (40 зуб'яў)	
Пасадкавы дыяметр нажа / дыска, мм	-	25,4	
Тып штангі	выгнутая	прамая	
Дыяметр штангі, мм	25,4		
Тып дзяржальні	пятля	пятля з упорам	веласіпедная
Даўжыня кабеля сілкавання, см	35		
Габарытныя памеры ў пакаванні, мм	900x280x240	919x160x220	
Маса, кг	3,5	4,4	4,7

4. КАМПЛЕКТАЦЫЯ

Трымер	1 шт.
Ахоўны кажух	1 шт.
Дзяржальня	1 шт.
Трымерная галоўка (паўаўтамат)	1 шт.
Нож 3-лопасцевы (толькі ТЭ 1240В і ТЭ 1240ВУ)	1 шт.
Дыск 40 зуб'яў (толькі ТЭ 1240В і ТЭ 1240ВУ)	1 шт.
Рэмень праз плячо	1 шт.
Набор ключоў	1 камплект
Пашпарт	1 шт.

5. АПІСАННЕ КАНСТРУКЦЫІ

Мадэль ТЭ 1238В



- 1. верхняя часть с рухавіком
- 2. ніжняя штанга
- 3. гайка - барашак
- 4. ахоўны кажух
- 5. дзяржальня асноўная
- 6. дзяржальня дадатковая
- 7. кнопка блакавання ўключэння
- 8. кнопка ўключэння
- 9. трымерная галоўка з кордам

- 10. трымерны корд
- 11. болт мацавання трымернай галоўкі
- 12. контр - нож для абмежавання даўжыні корду
- 13. кабель сілкавання
- 14. адтуліна для рамяня
- 15. рамень праз плячо

Модель ТЭ 1240В



1. верхня частка з рухавіком
2. ніжняя штанга
3. гайка - барашак
4. ахоўны кажух
5. дзяржальня асноўная
6. дзяржальня дадатковая з ахоўным упорам
7. кнопка блакавання ўключэння
8. кнопка ўключэння
9. трымерная галоўка з кордам
10. трымерны корд
11. болт мацавання трымернай галоўкі
12. контр - нож для абмежавання даўжыні корду
13. кабель сілкавання
14. нож 3-лопасцевы
15. вуглавы рэдуктар
16. адтуліна для рамяня
17. рамень праз плячо
18. дыск 40 зуб'яў

ТЭ 1240ВУ



1. верхня часть з рухавіком
2. ніжняя штанга
3. гайка - барашак
4. ахоўны кажух
5. дзяржальня асноўная
6. дзяржальня дадатковая з ахоўным упорам
7. кнопка блакавання ўключэння
8. кнопка ўключэння
9. трымерная галоўка з кордам
10. трымерыны корд

11. болт мацавання трымернай галоўкі
12. контр - нож для абмежавання даўжыні корду
13. кабель сілкавання
14. нож 3-лопасцевы
15. вуглавы рэдуктар
16. адтуліна для рамяня
17. рамень праз плячо
18. дыск 40 зуб'яў

6. ПАДРыхтоўка да працы

Зборка.

Мадэль ТЭ 1238В.

Устаноўка дадатковай дзяржальні.

Усталюйце дадатковую дзяржальню на верхняй штанзе .

Устаўце болт у адтуліну дадатковай дзяржальні і накруціце на болт фіксатар дадатковай дзяржальні.

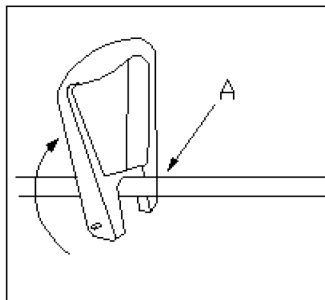

Замацуеце дзяржальню, загарнуўшы па гадзіннікавай стрэлцы махавік фіксатара.

Перамяшчаючы дадатковую дзяржальню ўверх-уніз па верхняй штанзе, адрэгулюйце зручнае становішча дадатковай дзяржальні Рэкамендуемае становішча каля 20 см ад рухавіка.

Зацягніце па гадзіннікавай стрэлцы махавік фіксатара для фіксацыі дадатковай дзяржальні ў абраным становішчы.

Устаноўка ахоўнага кажуха .

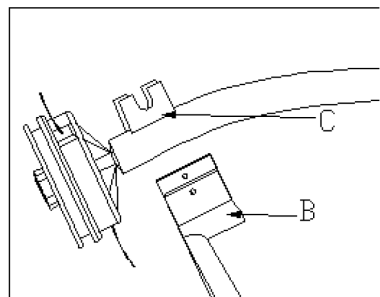

Адкруціце вінт кажуха і ўсталюеце кажух «В» на штанзе, сумясціўшы адтуліну ў кажусе з адтулінай скабы «С» на штанзе.

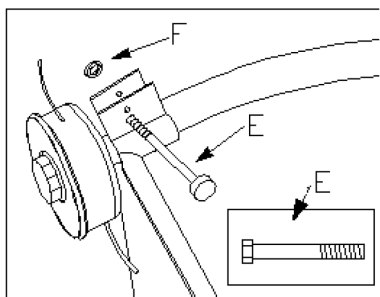

Зафіксуйце кажух вінтом «Е» і гайкай «F». Зніміце з нажа кажуха папяровы чахол.

Злучэнне ніжняй і верхняй частак.



Прыслабце гайку-барашак злучальнай муфты, адкручваючы яе супраць гадзіннікавай стрэлкі. Устаўце чатырохграннік прываднага вала ў адтуліну муфты. Націсніце фіксавальную кнопку на ніжняй штанзе і ўтрымлівайце яе ў націснутым становішчы. Злучыце верхнюю і ніжнюю штангі так, каб кнопка на ніжняй штанзе зашчоўкнулася ў адтуліне на верхняй штанзе. Зацягніце гайку-барашак.

Усталёўка трымернай галоўкі

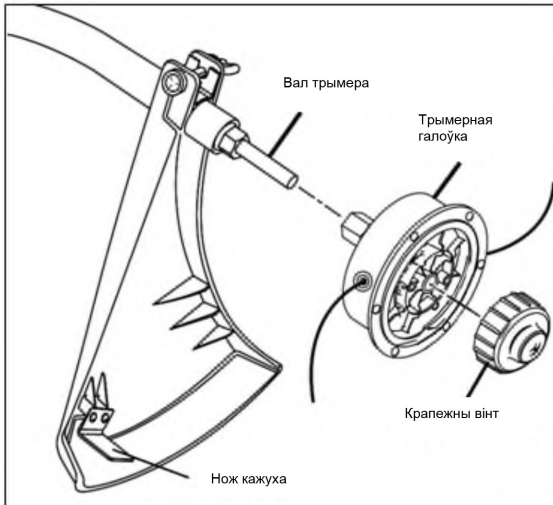

Усталюйце трымерную галоўку на вал трымера. Зафіксуйце яе крапежным вінтам.

На ўнутранай частцы ахоўнага кажуха ўсталяваны нож для падрэзкі лішку якая выступае часткі лёскі.

Устаноўка напличнага рамяня.



Падлучыце напличны рамень да трымера, учапіўшы карабін да трымальніка рамяня, размешчанага на корпусе рухавіка.

Мадэль ТЭ 1240В.



Устаноўка дадатковай дзяржальні .

Адкруціце 4 вiнты, якія злучаюць дзяржальню.

Усталяеце дзяржальню на верхнюю палову штангі і зафіксуеце чатырма вiнтамі. Адрэгулюеце становішча дзяржальні на штанзе і зацягніце вiнты.

УВАГА! Забаронена эксплуатацыя мадэлі з нажом для травы ці дыскам, калі на дзяржальні адсутнічае ўпор!

Устаноўка ахоўнага кажуха.



Адкруціце два вiнты шасцігранным ключом і зніміце прыцiскную скабу.



Прыцiсніце клямку да штангі так, каб выступ на скабе сумясціўся з адтулінай на штанзе.



Прыкруціце ахоўны кажух да скабы двума вiнтамі. Пры закручванні прыцiскайце скабу да штангі, каб выступ на скабе не выскачыў з адтуліны на штанзе.



Зніміце з нажа ахоўнага кажуха папяровы чохол. Дадзены нож абразае лішак лёскі пры яе паўаўтаматычнай падачы.

Усталёўка трымернай галоўкі.



Усталюйце на вал трымера перахаднік для трымернай галоўкі, закруціўшы яго супраць гадзіннікавай стрэлкі. На перахаднік усталюецца трымерную галоўку і зафіксуйце галоўку крапежным вінтом, закруціўшы яго супраць гадзіннікавай стрэлкі.

Устаноўка нажа (дыска).



Усталюйце падкладачны фланец на шліцэвы вал рэдуктара так, каб тэхнічныя пазы на рэдуктары і фланцы супалі.



Усталюецца рэжучы нож на падкладачны фланец. Зверху на нож усталюецца прыціскны вінт, затым закруціце фіксууючую гайку супраць гадзіннікавай стрэлкі да ўпора. Устаўце шасцігранны ключ у тэхналагічную адтуліну паміж падкладачным фланцам і рэдуктарам. Зацягніце гайку пры дапамозе камбінаванага ключа.

Заўвага! Лопасці нажа маюць двухбаковае завостры-

ванне. Калі нож затупіўся, перавярніце яго і ўсталюеце іншым бокам.

Пры ўсталёўцы пільнага дыска сачыце, каб кірунак зуб'яў адпавядала кірунку кручэння.

Аперацыі:

Злучэнне ніжняй і верхняй частак.

Ўстаноўка наплечнага рамяня.

Вырабляецца аналагічна мадэлі ТЭ 1238В.

Мадэль ТЭ 1240ВУ.

Устаноўка дадатковай дзяржальні.

З дапамогай шасціграннай ключа адкруціце 4 вінты мацавання дзяржальні кіравання да штангі і зніміце верхнюю палову .

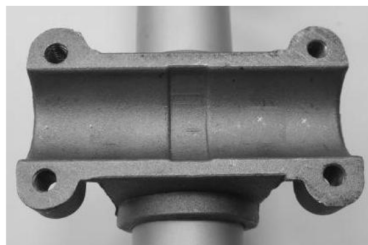

Усталюеце правую і левую частку дзяржальні кіравання ў пасадачнае месца мацавання. На правай частцы дзяржальні кіравання размяшчаюцца органы кіравання касой. Правая частка дзяржальні кіравання усталёўваецца пад правую руку.



Прыцісніце часткі дзяржальні кіравання верхняй паловай мацавання і закруціце 4 вінты. Для рэгулявання нахілу дзяржальняў прыслабце вінты, усталюеце неабходнае становішча (вугал нахілу) дзяржальняў, закруціце вінты.

Аперацыі:
Устаноўка ахоўнага кажуха.
Устаноўка трымернай галоўкі.
Устаноўка нажа (дыска).
Злучэнне ніжняй і верхняй частак.
Устаноўка наплечнага рамяня
Вырабляецца аналагічна мадэлі ТЭ 1240В.

7. ЭКСПЛУАТАЦЫЯ

Падлучэнне электрычнага падаўжальніка.



Для прадухілення магчымага адлучэння вілкі кабеля сілкавання трымера ад раздыма падаўжальніка выкарыстоўвайце трымальнік падаўжальніка на тыльным боку корпуса рухавіка або зафіксуйце кабель як паказана на рысунку.

Запуск трымера.

Падлучыце трымер да сеткі 230В
Разблакуйце кнопку ўключэння кнопкай разблакіроўкі.
Плаўна націсніце на выключальнік сілкавання.
Кашэнне рабіце на максімальнай хуткасці рухавіка, моцна ўтрымліваючы трымер дзвюма рукамі.

Кашэнне.

Для касьбы травы ў гарызантальнай плоскасці трымайце трымер як паказана ніжэй на левым рысунку, каб лёска ці нож былі раўналежныя паверхні. Для дэкаратыўнага падраўноўвання травы ў вертыкальнай плоскасці трымаеце трымер вертыкальна, як на правым рысунку.



Рэгуляванне даўжыні рэжучай лёскі.

Трымер камплектуецца трымернай галоўкай паўаўтаматычнага дзеяння, якая забяспечвае выпуск лёскі без супыну рухавіка. Для выпуску лёскі неабходна злёжку стукнуць кнопкай галоўкі аб цвёрдую зямлю пры працы трымера на максімальных абарачэннях (малюнак ніжэй злева). Лішкі лёскі аўтаматычна абрэжуцца нажом кажуха (рысунак справа).

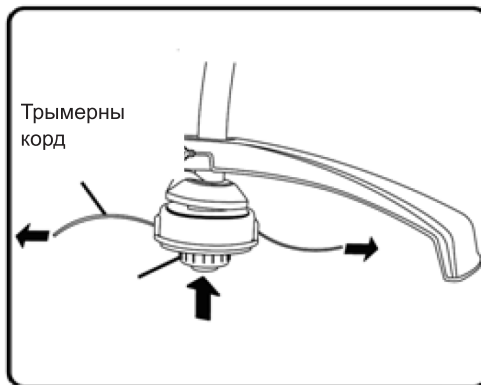
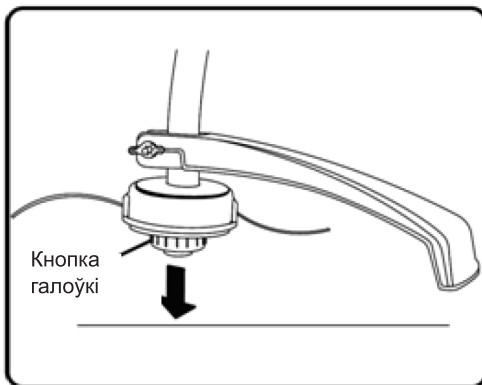

Меры па павышэнні эфектыўнасці працы.

1. Трымайце трымер такім чынам, каб галоўка з рэжучай насадкай была паралельная паверхні зямлі
2. Не перагружайце рухавік трымера (час бесперапыннай працы трымера павінна складаць не больш за 15 хвілін, пасля чаго неабходна зрабіць перапынак на 10 хвілін).

3. Для павышэння якасці касьбы падчас працы перамяшчайце трымер справа налева

4. Не касіце мокрую траву пасля дажджу ці падчас расы.

5. Не перавышайце максімальны дыяметр лёскі, пазначаны ў табліцы з тэхнічнымі характарыстыкамі.

6. Працуйце толькі на максімальных абаротах рухавіка.

8. ТЭХНІЧНАЕ АБСЛУГОЎВАННЕ

Замена корда на трымернай галоўцы.

Зніміце трымерную галоўку. Выдаліце рэшткі корду і ачысціце галоўку ад травы.



Вазьміце адрэзак трымернага корда, дыяметрам 2 мм даўжынёй не больш за 5 метраў, складзеце яго напалову. Устаўце пятлю лёскі ў пазу пасярэдзіне шпулі. Наматайце корд на шпулю ў два ручая. Кірунак намоткі корда паказана стрэлкай на корпусе шпулі.



Замацуеце канцы корда даўжынёй 10-15 сантыметраў у утрымлівальныя пазы.



Прапусціце канцы корда ў выходныя адтуліны ў корпусе шпулі. Усталюеце шпулю ў корпус шпулькі.

Трохлопасцевы нож

Пасля выканання прац, а таксама ўдару нажа аб цвёрды прадмет (камень, шкло і г.д.) правярайце стан нажа. Калі на нажы з'явіліся расколіны, сколы, увагну-тасці ці ён пагнуўся, замяніце яго на новы.

Дыск з зуб'ямі.

Призначаны для расчысткі тэрыторыі ад перарослай травы.

Пасля выканання прац ці пасля ўдару патрабуецца правяраць стан дыска. Цвёрдасплаўныя сегменты дыска не падлягаюць заострыванню! Будзьце ўважлівыя пры эксплуатацыі аксэсуара, т.я. пры дотыку аб больш цвёрдую паверхню, як драўніна, сегменты могуць ад дыска адваліцца. Пры наяўнасць пашкоджанняў (расколін, сколатага сегмента) дыск патрабуецца замяніць.

Чыстка.

Пасля выканання прац чысціце трымер, асабліва трымерную галоўку, ад травы.

Для чысткі корпуса трымера выкарыстоўвайце мяккае рыззё і мыльны рас-твор.

Наяўнасць вільгаці ў рухавіку можа прывесці да паразы электрычным токам апэратара ці кароткага замыкання. Выдаляйце ўсю вільгаць з паверхні рухавіка з дапамогай мяккага рыззя.

Абслугоўванне рэдуктара

Раз у месяц неабходна правяраць наяўнасць змазкі ў рэдуктары. Для гэтага:



Ключом адкруціце супраць гадзіннікавай стрэлкі болт рэдуктара .



Праверце праз адтуліну наяўнасць змазкі ў рэдуктары. Калі неабходна дадайце з дапамогай шпрыца змазку ў рэдуктар.

Для змазкі рэдуктара рэкамендуецца выкарыстоўваць адмысловую змазку для рэдуктара Elitech 2006.000300.



Ключом закруціце болт рэдуктара. Не прыкладайце вялікі высілак пры закручванні балта т.я. корпус рэдуктара зроблены з алюмінія і пры моцным высілку зацягвання разьбярства на корпусе рэдуктара можа пашкодзіцца.

9. МАГЧЫМЫЯ НЯСПРАЎНАСЦІ І МЕТАДЫ ІХ УХІЛЕННЯ

Табліца 2

Няспраўнасць	Прычына	Дзеянні па ўхіленні
Рухавік не запускаяецца	Трымер не падлучаны да электрасеткі	Праверце падлучэнне вілкі электракабеля сілкавання да раздыма падаўжальніка і падлучэнне вілкі падаўжальніка да сеткавай разеткі.
	Трымерная галоўка забітая травой	Ачысціце трымерную галоўку ад травы
Трымерная галоўка не выпускае корд	Скончыўся корд	Запраўце ў галоўку корд
	Заклінавала шпуля	Праверце правільнасць намоткі корда ці запраўце галоўку
	Галоўка забітая травой	Ачысціце галоўку ад травы
	Зносіліся фіксуючыя зубцы галоўкі	Заменіце трымерную галоўку
	Няправільна запраўлены корд у шпулю	Разбярце галоўку і зноўка запраўце корд у шпулю

Трымерная галоўка (нож) не круціцца пры запуску рухавіка	Няправільна сабрана штанга	Раз'яднайце штангу і зноўку злучыце яе так, каб гнуткія валы злучыліся
--	----------------------------	--

Калі пасля выканання апісаных вышэй дзеянняў непаладкі не зніклі, звяжыцеся са спецыялізаваным сэрвісным цэнтрам ELITECH

10. ТРАНСПАРЦІРОўКА І ЗАХОўВАННЕ

Транспарціроўка

Электраінструмент у ўпакоўцы вытворцы можна транспартаваць усімі відамі крытага транспарту пры тэмпературы паветра ад мінус 50 да плюс 50°C і адноснай вільготнасці да 80% (пры тэмпературы плюс 25°C) у адпаведнасці з правіламі перавозкі грузаў, дзеючых на дадзеным відзе транспарту.

Захоўванне

Электраінструмент павінен захоўвацца ва ўпакоўцы вытворцы ў памяшканні, якое ацяпляецца і вентыліруецца, пры тэмпературы ад плюс 5 да плюс 40°C і адноснай вільготнасці да 80% (пры тэмпературы плюс 25°C).

11. УТЫЛІЗАЦЫЯ

Не выкідвайце выраб і яго кампаненты разам з бытавым смеццем. Утылізуйце выраб згодна з дзейнымі правіламі па ўтылізацыі прамысловых адходаў.

12. ТЭРМІН СЛУЖБЫ

Выраб адносіцца да любіцельскага класа. Тэрмін службы 5 гадоў.

13. ДАДЗЕННЫЯ ВЫТВОРЦЫ, ІМПАРЦЁРА І СЕРТЫФІКАТА / ДЭКЛАРАЦЫІ І ДАТЫ ВЫТВОРЧАСЦІ

Дадзеныя аб вытворцы, імпартэры, афіцыйным прадстаўніку, інфармацыя аб сертыфікацыі або дэкларацыі, а таксама інфармацыя аб даце вытворчасці, знаходзіцца ў дадатку №1 да Пашпарта вырабу.

14. ГАРАНТЫЙНЫЯ АБАВЯЗАЦЕЛЬСТВЫ

Гарантыйны тэрмін на выраб складае 24 месяцы з моманту продажу Спажыўцу.

Тэрмін службы выраба і камплектуючых устанавіваецца вытворцам і пазначаны ў Пашпарце вырабу.

На працягу гарантыйнага тэрміну пакупнік мае права на бясплатнае ўхіленне няспраўнасцяў, якія з'явіліся следствам вытворчых дэфектаў. Ремонт і экспертыза тавара, пры выяўленні недахопу, робіцца толькі ў аўтарызаваных сэрвісных цэнтрах, актуальны пералік якіх можна знайсці на сайце <https://elitech-tools.ru/sections/service>

Гарантыйны ремонт вырабляецца па прад'яўленні дакумента набыцця і гарантыйнага талона, а пры адсутнасці - тэрмін пачатку гарантыі вылічаецца са дня выраба інструмента.

Замяняемая па гарантыі дэталі пераходзяць ва ўласнасць майстэрні.

Гарантыйнае абслугоўванне не распаўсюджваецца на вырабы, недахопы якіх узніклі з прычыны:

- парушэнні ўмоў і правілаў эксплуатацыі, захоўвання і/або транспарціроўкі вырабу, а таксама пры адсутнасці або частковай адсутнасці або пашкоджанні маркіровачнага шылдыка і/або серыйнага нумара вырабу;

- эксплуатацыі выраба з прыкметамі няспраўнасці (падвышаны шум, вібрацыя, моцны нагрэў, нераўнамернае кручэнне, страта магутнасці, зніжэнне абарачэння, моцнае іскрэнне, пах гару, нехарактэрны выхлап);

- механічных пашкоджанняў (расколін, сашпіліўшы, увагнутасцяў, дэфармацыі і г.д.);

- пашкоджанняў, выкліканых уздзеяннем агрэсіўных асяроддзяў, высокіх тэмператур ці іншых вонкавых фактараў, пры карозіі металічных частак;

- пашкоджанняў, выкліканых моцным унутраным або знешнім забруджваннем, трапленнем у выраб іншародных прадметаў і вадкасцей, матэрыялаў і рэчываў, запарушванне вентыляцыйных каналаў (адтулін), масляных каналаў, а таксама пашкоджанні, якія наступілі з прычыны перагрэву, няправільнага захоўвання, неапазгляду;

- натуральнага зносу перадаткавых дэталей і матэрыялаў якія труцца;

- умяшання ў працу або пашкоджанні лічыльніка мотагадзін.

- перагрузкі ці няправільнай эксплуатацыі. Да безумоўных прыкмет перагрузкі выраба ставяцца (але не абмяжоўваючыся): з'яўленне колераў пабегласці, адначасовы выхад з ладу спалучаных ці паслядоўных дэталей, напрыклад ротара і статора, выхад з ладу шасцярні рэдуктара і якара, першаснай абмоткі трансфарматара, дэфармацыя ці аплаўленне дэталей, ці правадоў электрарухавіка пад дзеяннем высокай тэмпературы, а таксама з прычыны неадпаведнасці параметраў электрасеткі паказанаму ў табліцы наміналаў для дадзенага выраба;

- выхаду са строю зменных прыстасаванняў (зорчак, ланцугоў, шын, фарсунак, дыскаў, нажоў кустарэзаў, газонакасілак і трымераў, лёскі і трымерных галовак, ахоўных кажухоў, акумулятараў, свечак запальвання, паліўных і паветраных фільтраў, рамянёў, фільтраў зварачных наканечнікаў, шлангаў, пісталетаў і на-

садак для мыек високага ціску, элементаў нацяжэння і мацаванні (балтоў, гаек, фланцаў), паветраных фільтраў і т.п.), а таксама няспраўнасці выраба, выкліканыя гэтымі відамі зносу;

- невыканання патрабаванняў да складу і якасці паліўнай сумесі, які пацягнуў выхад з ладу поршневай групы (заляганне поршневага кольца і/або наяўнасць драпін і задзіраў на ўнутранай паверхні цыліндру і паверхні поршня, разбурэнне або аплаўленне апорных падшыпнікаў шатуна і поршневага пальца);

- недастатковай колькасці масла ці не адпаведнасцю тыпу масла ў картэры ў кампрэсараў, 4-х тактных рухавікоў (наяўнасць драпін і задзіраў на шатуне, каленвале, нават пры наяўнасці датчыка ўзроўня масла);

- выхад з ладу расходных і хутказношвальных дэталей, зменных прыстасаванняў і камплектуючых (стартары, прывадныя шасцярні, накіравальныя ролікі, прывадныя рамяні, колы, гумовыя амартызатары, ушчыльняльнікі, сальнікі, стужка тормазу, ахоўныя кажухі, якія падпальваюць электроды, тэрмапары шчоткі, кіроўныя зорачкі, зварачная гарэлка (соплы, наканечнікі і накіравальныя каналы), ствалы, клапана мыек високага ціску, і т. п.), а гэтак жа на няспраўнасці выраба, выкліканыя гэтымі выглядамі зносу;

- умяшанні з пашкоджаннем шліцоў крапежных элементаў, пломбаў, ахоўных стыкераў і т.п.;

Гарантыя не распаўсюджваецца: ...

- На выраб, у канструкцыю якога былі ўнесены змяненні і дапаўненні;

- на вырабы бытавога прызначэння, якія выкарыстоўваюцца для прадпрымальніцкай дзейнасці або ў прафесійных, прамысловых мэтах (згодна з прызначэннем у кіраўніцтве па эксплуатацыі);

- На прафілактычнае і тэхнічнае абслугоўванне выраба (змазку, прамыванне, чыстку, рэгуляванне і г.д.);

- Няспраўнасці вырабу, якія ўзніклі з прычыны выкарыстання прыладдзя, спадарожных і запасных частак, якія не з'яўляюцца арыгінальнымі.



ГАРАНТЫЙНЫ ТАЛОН

Найменне вырабу: _____

Мадэль: _____

Артыкул мадэлі: _____

Дата выпуску: _____

Серыйны нумар: _____

Дата продажу: _____

Штамп гандлёвай арганізацыі:

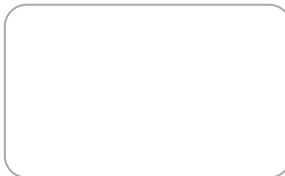

АДРЫЎНЫ ТАЛОН № _____
(запоўняецца супрацоўнікам сэрвіснага цэнтра)

Дата прыёмкі _____

Сэрвісны цэнтр _____

Нумар заказу-нараду _____

Дата выдачы _____

Подпіс кліента _____

Штамп сэрвіснага цэнтра

АДРЫЎНЫ ТАЛОН № _____
(запоўняецца супрацоўнікам сэрвіснага цэнтра)

Дата прыёмкі _____

Сэрвісны цэнтр _____

Нумар заказу-нараду _____

Дата выдачы _____

Подпіс кліента _____

Штамп сэрвіснага цэнтра

АДРЫЎНЫ ТАЛОН № _____
(запоўняецца супрацоўнікам сэрвіснага цэнтра)

Дата прыёмкі _____

Сэрвісны цэнтр _____

Нумар заказу-нараду _____

Дата выдачы _____

Подпіс кліента _____

Штамп сэрвіснага цэнтра



ҚҰРМЕТТІ САТЫП АЛУШЫ!

ELITECH өнімдерін таңдағаныңыз үшін рахмет! Біз сізге осы төлқұжатпен мұқият танысып, қауіпсіздік шаралары, жабдықты пайдалану және техникалық қызмет көрсету бойынша нұсқауларды мұқият орындауды ұсынамыз.

Төлқұжатта қамтылған ақпарат төлқұжатты шығару сәтіндегі техникалық сипаттамаларға негізделген.

Осы төлқұжат өнімді сенімді және қауіпсіз пайдалану үшін қажетті және жеткілікті ақпаратты қамтиды.

Өнімді жетілдіру жөніндегі тұрақты жұмысқа байланысты өндіруші қосымша ескертусіз пайдаланудың сенімділігі мен қауіпсіздігіне әсер етпейтін оның құрылымын өзгерту құқығын өзіне қалдырады.

МАЗМҰНЫ

1. Мақсаты.....	52
2. Техникалық қауіпсіздік ережелері	52
3. Техникалық сипаттамалары.....	55
4. Жиынтықталуы.....	55
5. Құрылым сипаттамасы.....	56
6. Жұмысқа дайындау	59
7. Пайдалану.....	64
8. Техникалық қызмет көрсету	66
9. Ақаулықтар және оларды жөндеу әдістері	68
10. Тасымалдау және сақтау	69
11. Көдеге жарату	69
12. Қызмет мерзімі.....	69
13. Өндіруші, импорттаушы және сертификат / декларация және өндіріс күні туралы мәліметтер	69
14. Кепілдік міндеттемелері	70

1. МАҚСАТЫ

Электр триммер шөп өскен дайындалған жерлерде, жеке және іргелес аумақтарда жаңадан өскен және қатты өспеген шөптерді шабуға арналған құрал болып табылады.

Триммерді +5°C-тан +35°C-қа дейінгі қоршаған орта температурасында және ауаның салыстырмалы ылғалдылығы 80% аспайтын кезде пайдалану ұсынылады.

Құралды өндіруші көрсеткен мақсаттардан басқа мақсаттарда пайдалануға тыйым салынады.

2. ТЕХНИКАЛЫҚ ҚАУІПСІЗДІК ЕРЕЖЕЛЕРІ

Триммерді іске қоспас бұрын, осы өнім төлқұжатындағы ақпаратты мұқият зерттеңіз, басқару элементтерімен және қауіпсіздік ережелерімен танысыңыз. Төлқұжатты сақтауға тырысыңыз, болашақта сізге қажет болуы мүмкін.

Шөп шабу кезінде жарақаттанудан қорғану үшін қорғаныш қолғаптар мен тайғақ емес табаны бар аяқ киімді киіңіз. Қалың матадан тігілген киімдерді киіңіз және бұталар мен бұтақтарға ілініп қалуы мүмкін кең киімдерден аулақ болыңыз. Жұмыс кезінде әрқашан төзімді ұзын шалбар киіңіз. Зергерлік бұйымдарды, шорттарды, сандалдарды кимеңіз, жалаң аяқ жүрмеңіз. Шашыңызды иық деңгейінен жоғары бекітіңіз. Жұмыс кезінде сертификатталған көзілдірік, маска және құлаққап киіңіз.



Жұмысты бастамас бұрын әрқашан құрал құрылымының, оның басқару элементтері мен қолданылатын кесу керек-жарақтарының (триммер басы, пышақ, диск, қорғаныс қақпағы) тұтастығын және құрылымның дұрыс жиналған-жинақталмағанын тексеріңіз. Барлық компоненттер мен тораптардың дұрыс орнатылуын және бекітудің сенімділігін жүйелі түрде тексеріңіз.

Барлық ақаулы бөлшектерді және керек-жарақтарды жаңасына ауыстыру керек. Тек түпнұсқа Elitech қосалқы бөлшектерін пайдаланыңыз. Қорғаныш қақпақсыз жұмыс істеуге тыйым салынады.

Алаңда құралды қолданбас бұрын, өңделетін аймақтан барлық бөгде заттарды (тастар, бұтақтар, арматуралар және т.б.) алып тастаңыз. Жеке қорғаныс құралдары пайдаланылмаса, триммер пышағынан бөгде зат лақтырылып, ауыр жарақат алуы мүмкін.

15 м радиуста жұмыс істеу кезінде рұқсат етілмеген адамдар, әсіресе балалар болмауы керек. 18 жасқа толмаған адамдарға, сондай-ақ алкогольдік немесе есірткілік масаң күйдегі адамдарға триммерді басқаруға рұқсат етілмейді. Триммерді қатты шаршау жағдайында немесе дәрі қабылдағаннан кейін пайдалану ұсынылмайды.

Триммерді тек күндізгі уақытта немесе жақсы жасанды жарықта ғана пайдаланыңыз.

Электр желісіне қосылған құралды қараусыз қалдырмаңыз. Жұмысты аяқтаған кезде немесе бір өңделетін жерден екіншісіне ауысқанда, сондай-ақ жұмыс пен техникалық қызмет көрсету үзілістерінде қайшыны әрқашан өшіріңіз.

Триммерді суға немесе басқа сұйықтыққа батырмаңыз – бұл Триммер бөлігінің коррозиясына және электр тогының соғуына әкелуі мүмкін.

Ақаулы электр кабелі бар ұзартқыш сымды пайдаланып, триммерді электр желісіне қосуға тыйым салынады. Зақымдануды немесе үзілістерді анықтау үшін триммер мен ұзартқыштың электр кабелінің күйін мезгіл-мезгіл тексеріп отырыңыз.

Триммермен жұмыс істегенде, ұзартқыштың электр кабелінің айналмалы кесу керек-жарағымен зақымдалмауын қадағалаңыз. Электр кабелі зақымдалған болса, қайшыны дереу электр желісінен ажыратыңыз.

Жаңбырда қайшымен жұмыс істеуге тыйым салынады. Бұл қайшының сынуына немесе электр тогының соғуына әкелуі мүмкін.

Тазалаудан басқа қайшыны жөндеудің кез келген түрі Elitech уәкілетті қызмет көрсету орталығында жасалуы керек.

Шекті күй критерийлері

Назар аударыңыз! Егер триммер жұмыс істеп тұрған кезде бөгде шу пайда болса, электр кабельдерінің оқшаулауының зақымдануы, корпустың механикалық зақымдануы пайда болса, триммерді дереу өшіріп, ақаулықтарды жою үшін Elitech уәкілетті қызмет көрсету орталығына хабарласыңыз.

Ұзартқыш сымды пайдалану

Кестеде ұзартқыштың максималды ұзындығының оның қимасына тәуелділігі келтірілген. Егер ұзартқыш кабельдің көлденең қимасы белгісіз болса, сымдардың белгілі үлкен қимасы бар ұзартқыш сымды таңдау керек.

230 В кернеуде қолданылатын ұзартқыштың электр кабелінің мыс сымдарының ең аз қимасы.			
Ұзартқыштың ұзындығы, м	40-қа дейін	50-100	100-ден астам
Сымдардың қимасы, мм ²	0,75	1,5	2,5

Қолданылған ескерту таңбалары



Көзді және құлақты қорғайтын құрал киіңіз.



Қорғаныс қолғаптарын киіңіз



Арнайы қауіпсіздік аяқ киімін пайдаланыңыз



Өнімнің төлқұжатының мазмұнын зерттеңіз



Өңделетін жерді бөгде заттардан (тастар, айнектер, бұтақтар) тазалаңыз. Триммер басының астына түскеннен кейін олар жоғары жылдамдықпен ұшып кетуі мүмкін.



Жұмыс кезінде бейтаныс адамдар 15 метр радиуста болмауы керек.

3. ТЕХНИКАЛЫҚ СИПАТТАМАЛАРЫ

1-кесте

ПАРАМЕТРЛЕР / МОДЕЛЬДЕР	ТЭ 1238В	ТЭ 1240В	ТЭ 1240ВУ
Код	E1602.024.00	E1602.025.00	E1602.026.00
Желілік кернеу, В	230		
Тұтыну қуаты, Вт	1200		
Айналу жылдамдығы, айн / мин	8800	7000	
Шабу ені: сым / пышақ / диск, мм	380/-/-	400/230/255	
Триммер сымының диаметрі, мм / ұзындығы, м	2 / 5		
Триммер басының түрі	жартылай автомат		
Пышақтың диаметрі, мм	-	230 (3-қалақша)	
Диск диаметрі, мм	-	255 (40 тіс)	
Пышақ / диск отырғызу диаметрі, мм	-	25,4	
Штанганың түрі	қисық	тік	
Штанганың диаметрі, мм	25,4		
Тұтқаның түрі	ілімек	тіректі ілімек	велосипеддік
Қуат кабелінің ұзындығы, см	35		
Қаптамадағы жалпы өлшемдер, мм	900x280x240	919x160x220	
Салмағы, кг	3,5	4,4	4,7

4. ЖИЫНТЫҚТАЛУЫ

Триммер	1 дана
Қорғаныс қақпағы	1 дана
Тұтқа	1 дана
Триммер басы (жартылай автомат)	1 дана
3 қалақшалы пышақ (тек ТЭ 1240В және ТЭ 1240ВУ)	1 дана
Диск 40 тісті (тек ТЭ 1240В және ТЭ 1240ВУ)	1 дана
Иық белдігі	1 дана
Кілттер жинағы	1 жинақ
Төлқұжат	1 дана

5. ҚҰРЫЛЫМ СИПАТТАМАСЫ

ТЭ 1238В моделі



1. Қозғалтқыш орнатылған жоғарғы бөлігі

2. Төменгі штанга

3. Барашек гайка

4. Қорғаныс қақпағы

5. Негізгі тұтқа

6. қосымша тұтқа

7. іске қосуды құлыптау түймесі

8. қуат түймесі

9. Сымы бар триммер басы

10. триммер сымы

11. қайшының басын бекітетін болт

12. сымның ұзындығын шектеуге арналған қарсы пышақ

13. Қуат кабелі

14. Белдік тесігі

15. Иық белдігі

ТЭ 1240В моделі



1. Қозғалтқыш орнатылған жоғарғы бөлігі
2. Төменгі штанга
3. Барашек гайка
4. Қорғаныс қақпағы
5. Негізгі тұтқа
6. қорғаныс тіргеі бар қосымша тұтқа
7. іске қосуды құлыптау түймесі
8. қуат түймесі
9. Сымы бар триммер басы
10. триммер сымы
11. қайшының басын бекітетін болт
12. сымның ұзындығын шектеуге арналған қарсы пышақ
13. Қуат кабелі
14. 3 қалақты пышақ
15. Бұрыштық редуктор
16. Бөлік тесігі
17. Иық белдігі
18. Диск 40 тісті

ТЭ 1240ВУ



1. Қозғалтқыш орнатылған жоғарғы бөлігі

2. Төменгі штанга

3. Барашек гайка

4. Қорғаныс қақпағы

5. Негізгі тұтқа

6. қорғаныс тіргеі бар қосымша тұтқа

7. іске қосуды құлыптау түймесі

8. қуат түймесі

9. Сым бар триммер басы

10. триммер сымы

11. қайшының басын бекітетін болт

12. сымның ұзындығын шектеуге

арналған қарсы пышақ

13. Қуат кабелі

14. 3 қалақты пышақ

15. Бұрыштық редуктор

16. Бөлік тесігі

17. Иық белдігі

18. Диск 40 тісті

6. ЖҰМЫСҚА ДАЙЫНДЫҚ

Құрастыру.

ТЭ 1238В моделі.

Қосымша тұтқаны орнату.

Жоғарғы штангаға қосымша тұтқаны орнатыңыз.

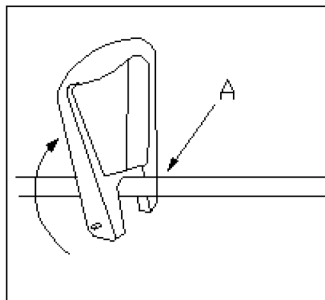

Қорғаныс қақпағын орнату.

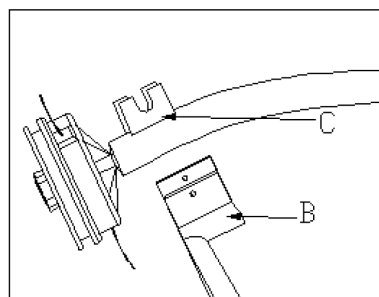

Болтты қосымша тұтқаның тесіктеріне салыңыз және болтқа қосымша тұтқаның бекіткішін бұраңыз.

Бекіткіш маховикті сағат тілімен орап, тұтқаны бекітіңіз.

Қосымша тұтқаны жоғарғы штангамен жоғары-төмен жылжытқанда, қосымша тұтқаның ыңғайлы орнын реттеңіз ұсынылған позиция-қозғалтқыштан шамамен 20 см.

Қосымша тұтқаны таңдалған күйге бекіту үшін бекіткіш маховикті сағат тілімен қатайтыңыз.

Қаптаманың бұрандасын бұрап алыңыз да, қаптамадағы тесікті штангадағы «С» қапсырма-сының тесігімен туралап, штангаға «В» корпусын орнатыңыз.

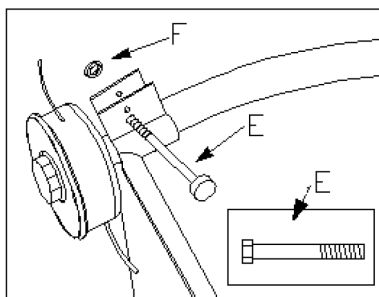

Қаптаманы «Е» бұрандасымен және «F» гайкасымен бекітіңіз. Қаптаманың пышағынан қағаз қақпағын алыңыз.

Төменгі және жоғарғы бөліктерді біріктіру.

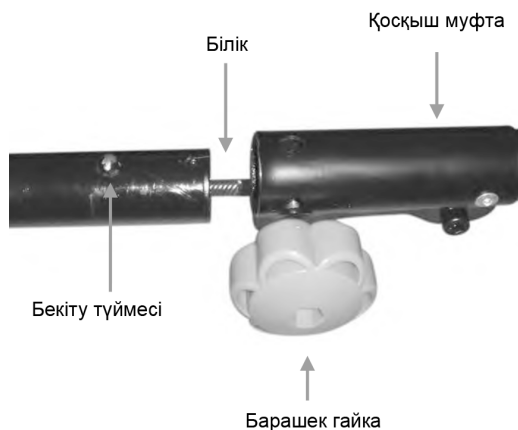

Қосқыш муфтаның барашек гайкасын сағат тіліне қарсы бұрап босатыңыз. Жетек білігінің муфта ілінісу тесігіне салыңыз. Төменгі штангадағы бекіту түймесін басып, оны басып тұрыңыз. Жоғарғы және төменгі штангаларды төменгі штангадағы түйме жоғарғы штангадағы тесікке жабыстындай етіп қосыңыз. Барашек гайкасын қатайтыңыз.

Триммер басын орнату

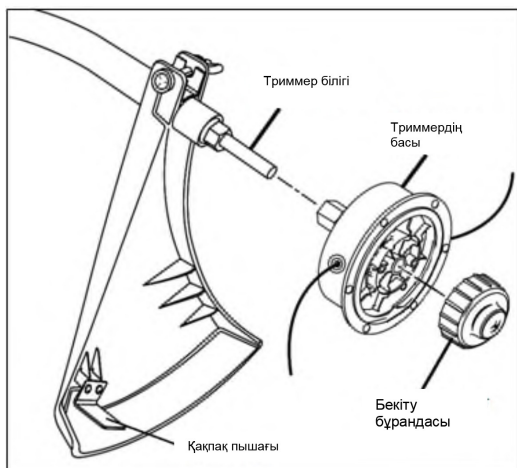

Триммердің басын триммердің білігіне орнатыңыз. Оны бекіту бұрандасымен бекітіңіз.

Қорғаныс корпусының ішкі жағында сызықтың артық шығыңқы бөлігін кесуге арналған пышақ орнатылған.

Иық белдігін орнату.



Карабинді қозғалтқыш корпусында орналасқан белдік ұстағышына ілу арқылы иық белдігін қайшыға қосыңыз.

ТЭ 1240В моделі.

Қосымша тұтқаны орнату



Тұтқаны жалғайтын 4 бұранданы алыңыз.

Тұтқаны штанганың жоғарғы жартысына қойып, төрт бұрандамен бекітіңіз. Тұтқаның штангадағы орнын реттеңіз және бұрандаларды қатайтыңыз.

Назар аударыңыз! Егер тұтқада қорғаныс тірегі болмаса, шөп пышақпен немесе дискімен модельді пайдалануға тыйым салынады!

Қорғаныс қақпағын орнату.



Екі бұранданы алты қырлы кілтімен бұрап, қысқыш қапсырманы алыңыз.



Скобаны штангаға қарсы басыңыз, сонда скобадағы шығыңқы штангадағы тесікке сәйкес келеді.



Қорғаныс корпусын екі бұрандамен қапсырмаға бұраңыз. Бұрау кезінде қапсырманы штангаға қарсы басыңыз, сонда қапсырмадағы шығыңқы штангадағы тесіктен шығып кетпейді.



Қағаз қақпағын пышақтан алыңыз. Бұл пышақ жартылай автоматты түрде берілген кезде артық сызықты кесіп тастайды.

Триммер басын орнату.



Триммердің білігіне триммердің басына арналған ауыстырғышты сағат тіліне қарсы бұрап орнатыңыз. Ауыстырғышқа триммердің басын орнатыңыз және басын сағат тіліне қарсы бұрап, бекіту бұрандасымен бекітіңіз.

Пышақты (дискіні) орнату.



Беріліс қорабындағы және фланецтегі техникалық ойықтар сәйкес келетіндей етіп, беріліс қорабының білігіне төсеу фланецін орнатыңыз.



Кескіш пышақты астарлы фланецке орнатыңыз. Пышақтың үстіне қысқыш шайбаны орнатыңыз, содан кейін құлыптау гайкасын сағат тіліне қарсы бұраңыз. Алты қырлы кілтін астарлы фланец пен редуктор арасындағы технологиялық тесікке салыңыз. Гайканы біріктірілген кілтпен қатайтыңыз.

Ескерту! Пышақ пышақтарында екі жақты қайрау бар. Егер пышақ түтіккен болса, оны аударып, екінші жағына қойыңыз.

Аралау дискісін орнатқан кезде тістердің бағыты айналу бағытына сәйкес келтініне көз жеткізіңіз.

Операциялар :

Төменгі және жоғарғы бөліктерді біріктіру.

Иық белдігін орнату.

Ол ТЭ 1238В моделіне ұқсас шығарылады.

ТЭ 1240ВУ моделі.

Қосымша тұтқаны орнату.

Алты қырлы кілтін пайдаланып, басқару тұтқасының 4 бұрандасын штангаға бұрап, жоғарғы жартысын алыңыз.

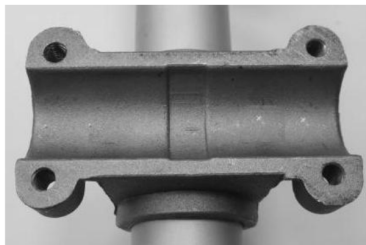

Алты қырлы кілтін пайдаланып, басқару тұтқасының 4 бұрандасын штангаға бұрап, жоғарғы жартысын алыңыз.

Басқару тұтқасының оң және сол жағын бекіту орнына орнатыңыз. Басқару тұтқасының оң жағында қиғаш басқару органдары орналасқан. Басқару тұтқасының оң жағы оң қолдың астына орнатылады.

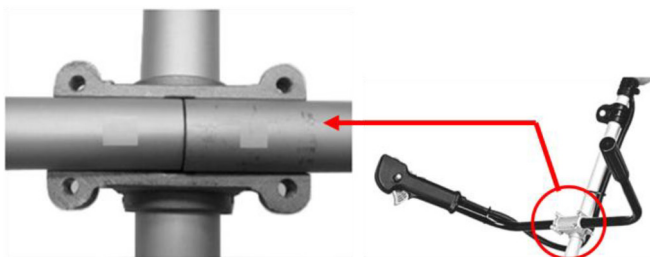

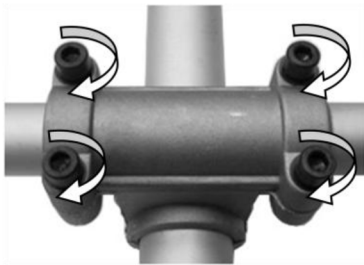

Бекіткіштің жоғарғы жартысын басқару тұтқасының бөліктерін басып, 4 бұранданы бұраңыз. Тұтқалардың көлбеуін реттеу үшін бұрандаларды босатыңыз, тұтқалардың қажетті орнын (бұрышын) орнатыңыз, бұрандаларды бұраңыз.

Операциялар :

Қорғаныс қақпағын орнату.

Триммер басын орнату.

Пышақты (дискіні) орнату.

Төменгі және жоғарғы бөліктерді біріктіру.

Иық белдігін орнату

Ол ТЭ 1240В моделіне ұқсас шығарылады.

7. ПАЙДАЛАНУ

Электр ұзартқыш сымын қосу.



Триммердің қуат кабелінің ашасын ұзартқыш сым қосқышынан ажырату мүмкіндігін болдырмау үшін қозғалтқыш корпусының артқы жағындағы ұзартқыш ұстағышты пайдаланыңыз немесе суретте көрсетілгендей кабельді бекітіңіз.

Триммерді іске қосу.

Триммерді 230В желісіне қосыңыз

Құлыпты ашу түймесі арқылы қуат түймесін ашыңыз.

Қуат қосқышын ақырын басыңыз.

Шөп шабу қозғалтқыштың максималды жылдамдығында, қайшыны екі қолыңызбен мықтап ұстаңыз.

Шөп шабу.

Шөпті көлденең жазықтықта шабу үшін ұстаңыз қайшы төменде көрсетілгендей сол жақта сызық немесе пышақ бетіне параллель болатындай етіп. Шөпті тік жазықтықта сәндік кесу үшін қайшыны оң жақтағы суреттегідей тік ұстаңыз.



Кесу сымның ұзындығын реттеу.

Триммер қозғалтқышты тоқтатпай желіні шығаруды қамтамасыз ететін жартылай автоматты әрекет ететін триммер басымен жинақталады. Сымды босату үшін қайшыны максималды айналымдарда жұмыс істегенде (төмендегі сурет сол жақта) қатты жерге бас батырмасын аздап соғу керек. Артық сым автоматты түрде корпустың пышағымен кесіледі (оң жақтағы сурет).

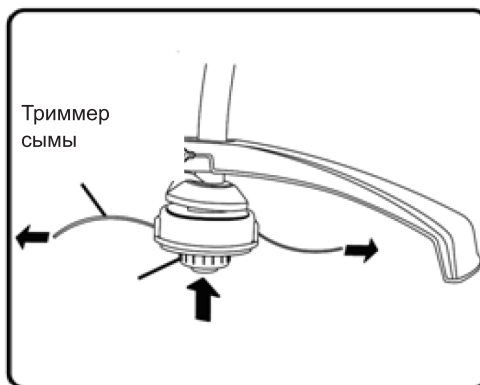
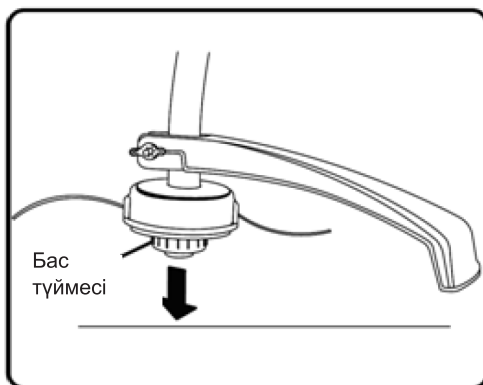

Жұмыс тиімділігін арттыру шаралары.

1. Кескіш саптаманың басы жер бетіне параллель болатындай етіп қайшыны ұстаңыз
2. Триммер қозғалтқышын шамадан тыс жүктемеңіз (триммердің үздіксіз жұмыс уақыты 15 минуттан аспауы керек, содан кейін 10 минутқа үзіліс жасау керек).
3. Жұмыс кезінде шабу сапасын жақсарту үшін қайшыны оңнан солға жылжытыңыз

4. Жаңбырдан кейін немесе шық кезінде дымқыл шөпті шабуға болмайды.
5. Техникалық сипаттамалары бар кестеде көрсетілген сызықтың максималды диаметрінен аспаңыз.
6. Тек қозғалтқыштың максималды жылдамдығымен жұмыс жасаңыз.

8. ТЕХНИКАЛЫҚ ҚЫЗМЕТ КӨРСЕТУ

Триммер басындағы сымды ауыстыру.

Триммердің басын алыңыз. Сымның қалдықтарын алып тастаңыз және шөптің басын тазалаңыз.



Диаметрі 2 мм ұзындығы 5 метрден аспайтын триммер сымның сегментін алыңыз, оны екіге бүктеңіз. Балық аулау сызығының ілмегін орауыштың ортасындағы ойыққа салыңыз. Сымды екі ағынға ораңыз. Сымды орау бағыты шпульт корпусындағы көрсеткімен көрсетілген.

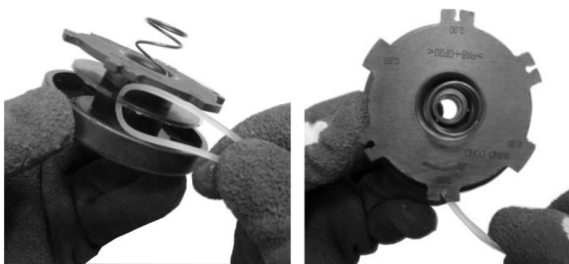

Сымның ұштарын ұзындығы 10-15 сантиметрге бекітіңіз.





Сымның ұштарын шпульт корпусындағы Шығыс тесіктеріне өткізіңіз. Орауышты катушка корпусына орнатыңыз.

Үш жүзді пышақ

Жұмысты аяқтағаннан кейін, сондай-ақ пышақты қатты затқа (тас, шыны және т.б.) ұрғаннан кейін пышақтың күйін тексеріңіз. Егер пышақта жарықтар, ойықтар пайда болса немесе ол бүгілсе, оны жаңасына ауыстырыңыз.

Тістері бар Диск.

Аумақты өсіп кеткен шөптен тазартуға арналған.

Жұмысты аяқтағаннан кейін немесе соққыдан кейін дискінің күйін тексеру қажет. Дискінің қатты бөліктері қайрауға жатпайды! Аксессуарды пайдалану кезінде абай болыңыз, өйткені ағаш сияқты қатты бетке тиген кезде сегменттер дискіден құлап кетуі мүмкін. Егер зақымдану (жарықтар, сынған сегменттер) болса, дискіні ауыстыру қажет.

Тазалау.

Жұмысты аяқтағаннан кейін триммерді, әсіресе триммердің басын шөптен тазалаңыз.

Триммердің корпусын тазалау үшін жұмсақ шүберек пен сабын ерітіндісін пайдаланыңыз.

Қозғалтқышта ылғалдың болуы оператордың электр тогының соғуына немесе қысқа тұйықталуына әкелуі мүмкін. Қозғалтқыштың бетіндегі барлық ылғалды жұмсақ шүберекпен алып тастаңыз.

Редукторға қызмет көрсету



Айына бір рет редуктордағы майлаудың бар-жоғын тексеру қажет. Ол үшін:

Редуктордың болтын сағат тіліне қарсы бұрап алу үшін кілтті пайдаланыңыз.



Редуктордағы майдың бар-жоғын тесік арқылы тексеріңіз. Қажет болса, шприцпен редукторға май қосыңыз. Редукторды майлау үшін Elitech 2006.000300 редукторы үшін арнайы майлауды қолдану ұсынылады.



Редуктордың болтын бұрау үшін кілтті пайдаланыңыз. Болтты бұрау кезінде көп күш салмаңыз редуктордың корпусы алюминийден жасалған және қатты тарту күшімен редуктордың корпусындағы жіптер зақымдалуы мүмкін.

9. ЫҚТИМАЛ АҚАУЛАР ЖӘНЕ ОЛАРДЫ ЖОЮ ӘДІСТЕРІ

2-кесте

Ақау	Себеп	Түзеу әрекеттері
Қозғалтқыш іске қосылмайды	Триммер электр желісіне қосылмаған	Қуат кабелінің ашасын ұзартқыш сым қосқышына қосуды және ұзартқыш сымның ашасын электр розеткасына қосуды тексеріңіз.
	Триммердің басы шөппен бітелген	Триммердің басын тазалаңыз
Триммердің басы сымды босатпайды	Сым бітіп қалды	Сымды салыңыз
	Орағыш қатып қалған	Сымның дұрыс оралғанын тексеріңіз немесе басын дұрыстаңыз
	Басы шөппен бітелген	Басын шөптен тазалаңыз
	Бастың бекітетін тістері тозған	Триммердің басын ауыстырыңыз
	Сым орауышқа дұрыс салынбаған	Басын бөлшектеңіз және сымды орауышқа қайта салыңыз

Қозғалтқыш іске қосылған кезде қайшының басы (пышақ) айнамайды	Штанга дұрыс жиналмаған	Штанганы ажыратып, икемді біліктер қосылатын етіп қайта қосыңыз
--	-------------------------	---

Егер жоғарыда аталған әрекеттерді орындағаннан кейін ақаулар жойылмаса, Elitech мамандандырылған қызмет көрсету орталығына хабарласыңыз

10. ТАСЫМАЛДАУ ЖӘНЕ САҚТАУ

Тасымалдау

Өндірушінің қаптамасындағы электр құралын жабық көліктің барлық түрлерімен ауа температурасы минус 50-ден плюс 50 °С-қа дейін және салыстырмалы ылғалдылығы 80% - ға дейін (плюс 25°С температурада) көліктің осы түрінде қолданылатын жүктерді тасымалдау ережелеріне сәйкес тасымалдауға болады.

Сақтау

Электр құралы плюс 5-тен плюс 40°С-қа дейінгі температурада және салыстырмалы ылғалдылығы 80% - ға дейін (плюс 25°С температурада) жылытылатын желдетілетін бөлмеде дайындаушының қаптамасында сақталуы тиіс.

11. КӨДЕГЕ ЖАРАТУ

Электр құралын және оның компоненттерін тұрмыстық қоқыспен бірге тастамаңыз. Электр құралын қолданыстағы өндірістік қалдықтарды жою ережелеріне сәйкес кәдеге жаратыңыз.

12. ҚЫЗМЕТ МЕРЗІМІ

Өнім әуесқой сыныпқа жатады. Қызмет мерзімі 5 жыл.

13. ӨНДІРУШІ, ИМПОРТТАУШЫ ЖӘНЕ СЕРТИФИКАТ / ДЕКЛАРАЦИЯ ЖӘНЕ ӨНДІРІС КҮНІ ТУРАЛЫ МӘЛІМЕТТЕР

Өндіруші, импорттаушы, ресми өкіл туралы деректер, сертификат немесе декларация туралы ақпарат, сондай-ақ өндіріс күні туралы ақпарат өнімнің Төлқұжатында №1 қосымшада көрсетілген.

14. КЕПІЛДІК МІНДЕТТЕМЕЛЕРІ

Өнімнің кепілдік мерзімі тұтынушыға сатылған сәттен бастап 24 айды құрайды.

Өнім мен құрамдас бөліктердің қызмет ету мерзімін өндіруші белгілейді және өнімнің төлқұжатында көрсетілген.

Кепілдік мерзімі ішінде сатып алушы өндірістік ақаулардың салдары болған ақауларды тегін түзеуге құқылы. Кемшілігі анықталған жағдайда тауарды сараптау мен жөндеу тек авторизацияланған сервистік орталықтарда жүргізіледі, олардың өзекті тізімін <https://elitech-tools.ru/sections/service> сайтынан табуға болады

Кепілдік жөндеу сатып алу құжаты мен кепілдік талонын көрсетілгенде жүргізіледі, ол болмаған жағдайда - кепілдіктің басталу мерзімі өнім жасалған күннен бастап есептеледі.

Кепілдік бойынша ауыстырылатын бөлшектер шеберхананың меншігіне өтеді.

Кепілдік қызмет көрсету келесі кемшіліктер нәтижесінде пайда болған өнімдерге қолданылмайды:

өнімді пайдалану, сақтау және/немесе тасымалдау шарттары мен ережелерін бұзу, сондай-ақ өнімнің таңбалау тақтайшасы және/немесе сериялық нөмірі болмаған немесе ішінара болмаған немесе бүлінген кезде;

ақаулық белгілері бар өнімді пайдалану (шуы, дірілі жоғарылауы, қатты қызуы, біркелкі емес айналуы, қуатының жоғалуы, айналымның төмендеуі, қатты ұшқындауы, күйік иісі, өзіне тән емес газ шығуы)

механикалық зақымдану (жарықтар, жарықшақ, ойықтар, деформациялар және т. б.);

коррозиялық ортаның, жоғары температураның немесе металл бөліктерінің коррозиясы кезінде басқа сыртқы факторлардың әсерінен болатын зақым;

қатты ішкі немесе сыртқы ластанудан, бұйымға бөгде заттар мен сұйықтықтардың, материалдар мен заттардың түсуінен, желдеткіш арналардың (саңылаулардың), май арналарының бітелуінен, сондай-ақ қызып кетуден, дұрыс сақтамаудан, тиісті күтімнің болмауынан туындаған зақымданулардан туындаған зақымдар;

тірелетін, үйкелетін, берілісті бөлшектері мен материалдарының табиғи тозуы, мотосағат есептегішінің жұмысына араласу немесе зақымдануы.

шамадан тыс жүктеме немесе қате қолдану. Өнімнің шамадан тыс жүктелуінің шартсыз белгілеріне мыналар жатады (бірақ олармен шектелмейді): түстерінің құбылуы, ротор мен статор сияқты түйісетін немесе кезектесетін бөлшектердің бір мезгілде істен шығуы, редуктор мен зәкірдің тегершігінің, трансформатордың бастапқы орамасы, бөлшектердің істен шығуы, бұйымның тораптарының немесе электр қозғалтқышының сымдарының жоғары температураның әсерінен, сондай-ақ өнімнің кестеде көрсетілген номиналдар электр желісі параметрлерінің шартына сай болмауынан деформациялануы немесе балқуы

ауыстырылатын құрылым бөлшектерінің істен шығуы (жұлдызшалар, шынжырлар, шиналар, саптамалар, дискілер, бұтақесу пышақтары, шөп шабатын машиналар мен триммерлер, қармақ бауы мен триммер бастары, қорғаныс қаптамалары, аккумуляторлар, отын және ауа сүзгілері, белбеулер, аралау пышағы, жұлдызшалар, цангалар, дәнекерлеу ұштары, құбыршектер, тапаншалар және жоғары

қысымды

жууға арналған саптамалар, кернеу және бекіту элементтері (болттар, сомындар, шентемірлер), ауа сүзгілері және т. б.), сондай-ақ тозудың осы түрлерінен туындаған бұйымның ақаулары;

поршень тобының істен шығуына әкеп соққан отын қоспасының құрамы мен сапасына қойылатын талаптарды сақтамау (поршень сақинасының жатуы және/немесе цилиндрдің ішкі бетінде және поршень бетінде сызаттар мен бұзушылықтардың болуы, шатун мен поршень саусағының тірек мойынтіректерінің бұзылуы немесе балқуы);

компрессорлар, 4 тактілі қозғалтқыштар қартеріндегі май мөлшерінің жеткіліксіздігі немесе май түрінің сәйкес келмеуі (шатунда, иінді білікте, тіпті май деңгейінің датчигі болған кезде де сызаттар мен бөгеттердің болуы);

Шығыс және тез тозатын бөлшектердің, ауыстырылатын құрылғылардың және компоненттердің істен шығуы (стартерлер, жетек берілістері, бағыттаушы роликтер, жетек белдіктері, дөңгелектер, резеңке амортизаторлар, тығыздағыштар, майлы тығыздағыштар, тежегіш таспа, қорғаныш қаптамалар, тұтандырғыш электродтар, термопаралар, іліністер, майлау, көмір щеткалары, жетекші жұлдызшалар, дәнекерлеу алауы (саптамалар, ұштар мен бағыттаушы арналар), діңгектер, жоғары қысымды жуу құралдарының клапандары және т. б.), сондай-ақ тозудың осы түрлерінен туындаған бұйымның ақаулары;

бекіткіштердің, пломбалардың, қорғаныш жапсырмалардың және т. б. оймакілтектерінің зақымдалуымен араласу.

Кепілдік қолданылмайды:

Құрылысына өзгерістер мен толықтырулар енгізілген өнімге;

Кәсіпкерлік қызмет үшін немесе кәсіптік, өнеркәсіптік мақсаттарда пайдаланылатын тұрмыстық мақсаттағы өнімдерге (пайдалану жөніндегі нұсқаулықтағы мақсатқа сәйкес);

Өнімнің профилактикалық және техникалық қызмет көрсетуге (майлау, жуу, тазалау, реттеу және т.б.)

Түпнұсқа болып табылмайтын керек-жарақтарды, ілеспе және қосалқы бөлшектерді пайдалану нәтижесінде пайда болған бұйымның ақауларына.



КЕПІЛДІК ТАЛОНЫ

Өнімнің атауы: _____

Моделі: _____

Модель артикулі: _____

Шығарылған күні: _____

Сериялық нөмірі: _____

Сату күні: _____

Сауда ұйымының мөрі:

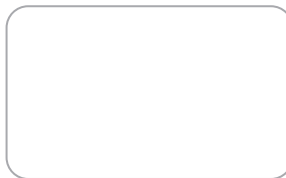

ҮЗБЕЛІ ТАЛОН № _____
(қызмет көрсету орталығымен толтырылады)

Қабылдау күні _____

Қызмет көрсету орталығы _____

Тапсырыс-өкімдеме нөмірі _____

Берілген күні _____

Клиенттің қолы _____

Қызмет көрсету орталығының мөрі

ҮЗБЕЛІ ТАЛОН № _____
(қызмет көрсету орталығымен толтырылады)

Қабылдау күні _____

Қызмет көрсету орталығы _____

Тапсырыс-өкімдеме нөмірі _____

Берілген күні _____

Клиенттің қолы _____

Қызмет көрсету орталығының мөрі

ҮЗБЕЛІ ТАЛОН № _____
(қызмет көрсету орталығымен толтырылады)

Қабылдау күні _____

Қызмет көрсету орталығы _____

Тапсырыс-өкімдеме нөмірі _____

Берілген күні _____

Клиенттің қолы _____

Қызмет көрсету орталығының мөрі



ՀԱՐԳԵԼԻ ԳՆՈՐԴ,

Շնորհակալություն ELITECH-ի արտադրանքը ընտրելու համար: Խորհուրդ ենք տալիս ուշադիր կարդալ այս անձնագիրը և ուշադիր հետևել սարքավորումների անվտանգության, շահագործման և պահպանման միջոցառումների վերաբերյալ ցուցումներին:

Անձնագրում պարունակվող տեղեկատվությունը հիմնված է անձնագրի թողարկման պահին առկա տեխնիկական բնութագրերի վրա:

Սույն անձնագիրը պարունակում է տեղեկատվություն, որն անհրաժեշտ և բավարար է ապրանքի հուսալի և անվտանգ շահագործման համար:

Արտադրանքի կատարելագործման ուղղությամբ մշտական աշխատանքի հետ կապված՝ արտադրողն իրավունք է վերապահում փոխել դրա կառուցվածքը, որը չի ազդում շահագործման հուսալիության և անվտանգության վրա՝ առանց լրացուցիչ ծանուցման:

ԲՈՎԱՆԴԱԿՈՒԹՅՈՒՆ

1. Նպատակը	76
2. Տեխնիկական անվտանգության կանոններ	76
3. Տեխնիկական բնութագիր	79
4. Սարքավորումներ	79
5. Դիզայնի նկարագրություն	80
6. Աշխատանքի նախապատրաստում	83
7. Շահագործում	88
8. Տեխնիկական սպասարկում.....	90
9. Հնարավոր անսարքություններ եվ դրանց վերացման մեթոդներ	92
10. Փոխադրում և պահեստավորում	93
11. Օտարում	93
12. Ծառայության ժամկետը	93
13. Տվյալներ արտադրողի, ներմուծողի և վկայականի / հայտարարագրի և արտադրության ամսաթվի մասին.....	93
14. Երաշխիքային պարտավորություններ	94

1. ՆՊԱՏԱԿԸ

Էլեկտրական հարմարվողական նախատեսված է խոտածածկով պատրաստված տարածքներում, տնային և տեղական տարածքներում նոր աճող և չաճած խոտի հնձման համար

Տրիմերը խորհուրդ է տրվում օգտագործել +5°C-ից +35°C շրջակա միջավայրի ջերմաստիճանի և 80% - ից ոչ ավելի օդի հարաբերական խոնավության պայմաններում:

Արգելվում է գործիքն օգտագործել արտադրողի կողմից չնախատեսված նշանակությամբ:

2. ՏԵԽՆԻԿԱԿԱՆ ԱՆՎՏԱՆԳՈՒԹՅԱՆ ԿԱՆՈՆՆԵՐ

Նախքան հարմարվողական սարքը գործարկելը, ուշադիր ուսումնասիրեք արտադրանքի այս անձնագրում Պարունակվող տեղեկատվությունը, ծանոթացեք կառավարման մարմիններին և անվտանգության կանոններին: Փորձեք Պահպանել Ձեր անձնագիրը, Այն կարող է Ձեզ անհրաժեշտ լինել ապագայում:

Խոտը հնձելիս վնասներից պաշտպանվելու համար աշխատեք պաշտպանիչ ձեռնոցներով և ոչ սայթաքուն կոշիկներով: Հագեք խիտ գործվածքից պատրաստված հագուստ և խուսափեք լայն հագուստից, որը կարող է բռնել թփերն ու ճյուղերը: Միշտ աշխատեք, երկար տաբատով: Պետք չէ կրել գարդեր, շորտեր, սանդալներ կամ ընդհամրապես ոտաբոբիկ: Կողպեք ձեր մազերը ուսի մակարդակից բարձր: Աշխատելիս կրեք հավաստագրված ակնոցներ, դիմակներ և ականջակալներ:



Նախքան աշխատանքը սկսելը, միշտ ստուգեք գործիքի կառուցվածքի ամբողջականությունը, դրա կառավարման մարմինները և օգտագործված կտրող պարագաները (հարմարվողական գլուխ, Դանակ, սկավառակ, պաշտպանիչ պատյան), արդյոք կառուցվածքը ճիշտ է հավաքվել: Պարբերաբար ստուգեք տեղադրման ճիշտությունը և բոլոր ստորաբաժանումների ամրացման հուսալիությունը:

Բոլոր անսարք մասերը, բաղադրիչները և պարագաները պետք է փոխարինվեն նորերով: Օգտագործեք միայն Elitech-ի բնօրինակ պահեստամասեր: Արգելվում է աշխատել առանց պաշտպանիչ ծածկույթի

Տեղում աշխատելուց առաջ տարածքից հեռացրեք բոլոր օտար առարկաները (քարեր, ճյուղեր, ամրաններ և այլն): Արտաքին առարկան կարող է ցատկել հարմարվողական կտրող տարրից և լուրջ վնասվածքներ պատճառել, եթե

չօգտագործվի անձնական պաշտպանիչ սարքավորումներ:

Աշխատանքի ընթացքում 15 մետր շառավղով չպետք է լինեն կողմնակի անձինք, հատկապես երեխաները: 18 տարին չլրացած անձինք, ինչպես նաև ավիոհոլային կամ թմրամիջոցներից թունավորված անձինք չեն թույլատրվում աշխատել տրիմերի հետ: Խորհուրդ չի տրվում աշխատել հարմարվողի հետ ծայրահեղ հոգնածության պայմաններում կամ դեղորայք ընդունելուց հետո:

Աշխատեք տրիմերի հետ միայն ցերեկային ժամերին կամ լավ արիեստական լույսի ներքո:

Մի թողեք էլեկտրական ցանցին միացված գործիքը առանց հսկողության: Միշտ անջատեք հարմարվողական սարքը, երբ ավարտում եք աշխատանքը կամ երբ տեղափոխվում եք մի բուժվող տարածքից մյուսը, ինչպես նաև աշխատանքի և սպասարկման ընդմիջումների ժամանակ:

Մի ընկղմեք հարմարվողական սարքը ջրի կամ այլ հեղուկի մեջ – դա կարող է հանգեցնել հարմարվողական մասերի կոռոզիայից և էլեկտրական ցնցումից:

Արգելվում է կտրիչը միացնել էլեկտրական ցանցին ‘ օգտագործելով անսարք էլեկտրական մալուխով երկարացման լար: Պարբերաբար ստուգեք հարմարվողական էլեկտրական մալուխի և երկարացման լարերի վիճակը ‘ վնասը կամ ընդմիջումները հայտնաբերելու համար:

Կտրիչի հետ աշխատելիս համոզվեք, որ էլեկտրական երկարացման մալուխը չի վնասվում պտտվող կտրող աքսեսուարով: Եթե էլեկտրական մալուխը վնասված է, անմիջապես անջատեք հարմարվողական սարքը ցանցից:

Արգելվում է անձրևի ժամանակ աշխատել հարմարվողի հետ: Սա կարող է հանգեցնել կտրիչի կոտրմանը կամ էլեկտրական ցնցմանը:

Ցանկացած տեսակի հարմարվողական վերանորոգում, բացի մաքրումից, պետք է կատարվի elitech-ի լիազորված սպասարկման կենտրոնում:

Սահմանային չափանիշներ

Ուշադրություն! Եթե տրիմերի շահագործման ընթացքում կողմնակի աղմուկներ են առաջանում, էլեկտրական մալուխների մեկուսացման վնաս, մարմնի մեխանիկական վնաս, Անհրաժեշտ է անհապաղ անջատել հարմարվողական սարքը և անսարքությունները վերացնելու համար դիմել ELITECH լիազորված սպասարկման կենտրոն:

Երկարացման լարի օգտագործում

Աղյուսակը ցույց է տալիս երկարացման լարի առավելագույն երկարության կախվածությունը դրա հատվածից: Եթե լարիչի մալուխի խաչմերուկն անհայտ է, ապա անհրաժեշտ է ընտրել լարերի ակնհայտ մեծ հատվածով երկարացման լար:

230 Վ լարման դեպքում օգտագործվող երկարացման էլեկտրական մալուխի պղնձե լարերի նվազագույն հատված:			
Երկարացման լարի երկարությունը, մ	մինչև 40	50-100	ավելի քան 100
Լարերի խաչմերուկ, մմ ²	0,75	1,5	2,5

Օգտագործվող նախազգուշական խորհրդանիշներ



Օգտագործեք տեսողության և լսողության պաշտպանություն:



Օգտագործեք հատուկ ձեռնոցներ



Օգտագործեք հատուկ պաշտպանիչ կոշիկներ



Ուսումնասիրեք սարքի Անձնագրի բովանդակությունը



Մաքրել բուժվող տարածքը օտար առարկաներից (քարեր, ապակի, ճյուղեր): Հարմարվողական գլխի տակ ընկնելուց հետո կրանք կարող են մեծ արագությամբ թռչել:



Աշխատանքի ընթացքում 15 մետր շառավիղով չպետք է լինեն կողմնակի մարդիկ:

3. ՏԵՆՆԻԿԱԿԱՆ ԲՆՈՒԹԱԳՐԵՐ

Աղյուսակ 1

ԸՆՏՐԱՆՔՆԵՐ/ՍՈՂԵՆՆԵՐ	T3 1238B	T3 1240B	T3 1240BY
Կոդ	E1602.024.00	E1602.025.00	E1602.026.00
Ցանցի լարումը, Վ	230		
Էլեկտրաէներգիայի սպառում, Վտ	1200		
Պտտման արագություն, RPM	8800	7000	
Հնձման լայնությունը` Հոսանքալարի երկ/Դանակ / սկավառակ, մմ	380/-/-	400/230/255	
Հարմարվողական լարի տրամագիծը, մմ / երկարություն, մ	2 / 5		
Հարմարվողական Գլխի տեսակը	Կիսաավտոմատ		
Դանակի տրամագիծը, մմ	-	230 (3-բլթակ)	
Սկավառակի տրամագիծը, մմ	-	255 (40 ատամ)	
Դանակի / սկավառակի վայրէջքի տրամագիծը, մմ	-	25,4	
Ձողի տեսակը	կոր	ուղիղ	
Ձողի տրամագիծը, մմ	25,4		
Բռնակի տեսակը	Պետյա	Պետյա շեշտով	հեծանվային
Հոսանքի մալուխի երկարությունը, սմ	35		
Ընդհանուր չափերը փաթեթում, մմ	900x280x240	919x160x220	
Քաշը, կգ	3,5	4,4	4,7

4. ԿՈՄՊԼԵԿՏԱՎՈՐՈՒՄ

Տրիշեր	1 հատ
Պաշտպանիչ պատյան	1 հատ
Բռնակ	1 հատ
Տրիմերի գլխիկ (Կիսաավտոմատ)	1 հատ
3-Blade Դանակ (միայն T3 1240B եւ T3 1240BY)	1 հատ
Սկավառակ 40 ատամ (միայն T3 1240B և T3 1240BY)	1 հատ
Ուսի գոտի	1 հատ
Բանալիների հավաքածու	1 կոմպլեկտ
Անձնագիր	1 հատ

5. ԴԻՉԱՅՆԻ ՆԿԱՐԱԳՐՈՒԹՅՈՒՆ

Սողեղ T3 1240B



վերին մասը շարժիչով

2.ստորին բար

3.պտուտակ

4.պաշտպանիչ պատյան

5.հիմնական բռնակ

6.լրացուցիչ բռնակ

7.միացման կողպման կոճակ

8.միացման կոճակ

9.տրիմերի գլխոկ լարով

10.տրիմերային լար

11.հարմարվողական գլխի
ամրացման պտուտակ

12.հակադիր Դանակ լարի
երկարությունը սահմանափակելու
համար

13.էլեկտրական լար

14.գոտու անցք

15.ուսի գոտի

Մոդել T3 1240B



- 1.վերին մասը շարժիչով
- 2.ստորին բար
- 3.պտուտակ
- 4.պաշտպանիչ պատյան
- 5.հիմնական բռնակ
- 6.լրացուցիչ բռնակ ` պաշտպանիչ կանգառով
- 7.միացման կողպման կոճակ
- 8.միացման կոճակ
- 9.տրիմերի գլխուկ լարով
- 10.տրիմերային լար
- 11.հարմարվողական գլխի ամրացման պտուտակ
- 12.հակադիր Դանակ ` լարի երկարությունը սահմանափակելու համար
- 13.էլեկտրական լար
- 14.3-բլթակ Դանակ
- 15.անկյունային փոխանցումատուփ
- 16.գոտի անցք
- 17.ուսի գոտի
- 18.Սկավառակ 40 ատամ

ТЭ 1240ВУ

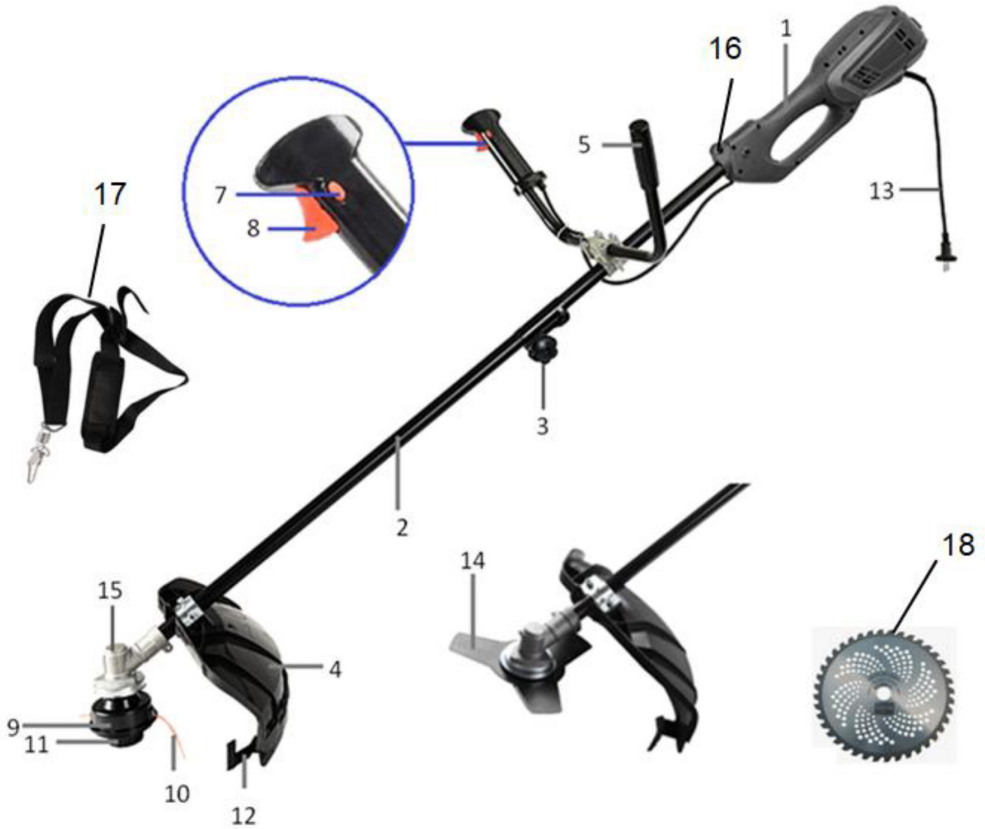

- 1. վերին մասը շարժիչով
- 2. ստորին բար
- 3. պտուտակ
- 4. պաշտպանիչ պատյան
- 5. հիմնական բռնակ
- 6. լրացուցիչ բռնակ՝ պաշտպանիչ կանգառով
- 7. միացման կողման կոճակ
- 8. միացման կոճակ
- 9. տրիմերի գլխով լարով
- 10. տրիմերային լար

- 11. հարմարվողական գլխի ամրացման պտուտակ
- 12. հակադիր Դանակ՝ լարի երկարությունը սահմանափակելու համար
- 13. էլեկտրական լար
- 14. 3-բլթակ Դանակ
- 15. անկյունային փոխանցումատուլի
- 16. գոտի անցք
- 17. ուսի գոտի
- 18. Սկավառակ 40 ատամ

6. ԱՇԽԱՏԱՆՔԻ ՆԱԽԱՊԱՏՐԱՍՏԻՄ

Ժողով

Մոդել T3 1238B.

Լրացուցիչ բռնակի տեղադրում:

Տեղադրեք լրացուցիչ բռնակ վերին ձողի վրա:

Տեղադրեք պտուտակը լրացուցիչ բռնակի անցքերի մեջ և պտուտակեք լրացուցիչ բռնակի կողպեքը պտուտակների վրա:

Ամրացրեք բռնակը ՝ ժամացույցի սլաքի ուղղությամբ փաթաթելով կողպեքի ճանճը:

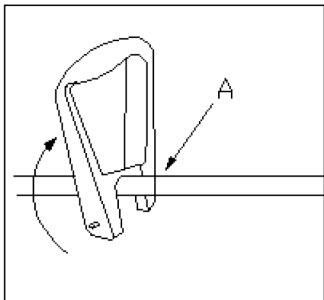

Լրացուցիչ բռնակը վեր ու վար շարժելով վերին ձողի վրա, կարգավորեք լրացուցիչ բռնակի հարմար դիրքը: առաջարկվող դիրքը շարժիչից մոտ 20 սմ հեռավորության վրա է:

Ձգեք ժամացույցի սլաքի ուղղությամբ կողպեքի ճանճը ՝ ընտրված դիրքում լրացուցիչ բռնակը ամրացնելու համար:

Պաշտպանիչ պատյանների տեղադրում:

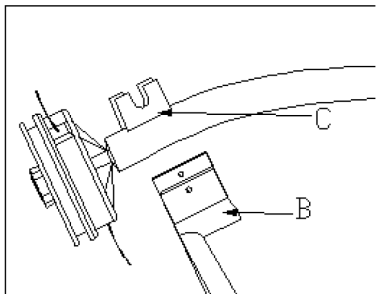

Հեռացրեք պատյանների պտուտակը և տեղադրեք պատյանների «B» - ը ձողի վրա ՝ պատյանների անցքը հավասարեցնելով ձողի վրա գտնվող «C» փակագծի անցքին:.

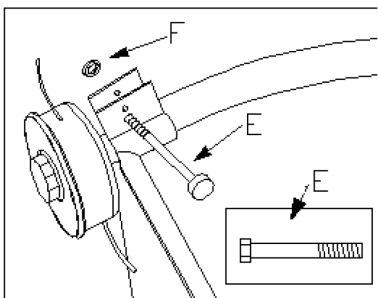

Ամրացրեք պատյանը «e» պտուտակով և «F» ընկույզով: Հեռացրեք թղթե ծածկը պատյանի դռնակից:

Ստորին և վերին մասերի միացում:

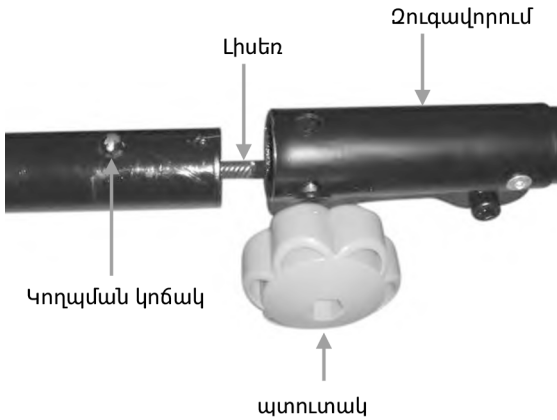

Թուլացրեք միացնող կցորդիչի ստուտակը՝ պտուտակելով այն ժամացույցի սլաքի հակառակ ուղղությամբ: Տեղադրեք շարժիչի լիսեռի քառանկյունը կցորդիչի անցքի մեջ: Սեղմեք ներքևի ձողի կողպման կոճակը և պահեք այն սեղմված դիրքում: Միացրեք վերին և ստորին ձողերը այնպես, որ ներքևի ձողի կոճակը սեղմվի վերին ձողի անցքերի մեջ:

Տրիշերի գլխիկի տեղադրում

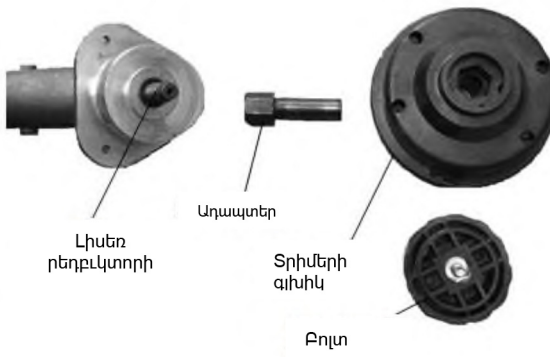

Տեղադրեք հարմարվողական գլուխը հարմարվողական լիսեռի վրա: Ամրացրեք այն ամրացնող պտուտակով:

Պաշտպանիչ պատյանի ներքին մասում տեղադրվում է դանակ՝ գծի ավելորդ դուրս ցցված հատվածը կտրելու համար:

Ուսի գոտու տեղադրում:

Միացրեք ուսի գոտին հարմարվողականին՝ կարաբինը կապելով շարժիչ պատյանի վրա տեղադրված գոտու ամրակին:



Մոդել T3 1240B.

Լրացուցիչ բռնակի տեղադրում:

Անջատեք բռնակը միացնող 4 պտուտակները:



Տեղադրեք բռնակը ձողի վերին կեսին և ամրացրեք այն չորս պտուտակներով: Կարգավորեք բռնակի դիրքը ձողի վրա և ամրացրեք պտուտակները:

Ուշադրություն! Խոտի դանակով կամ սկավառակով մոդելի շահագործումն արգելվում է, եթե բռնակի վրա կանգառ չկա:

Պաշտպանիչ պատյանների տեղադրում:



Անջատեք երկու պտուտակները վեցանկյուն բանալիով և հանեք սեղմիչի փակագիծը.

:



Սեղմեք փակագիծը ձողի դեմ, որպեսզի փակագծի ներդիրը հավասարեցվի ձողի անցքի հետ:



Երկու պտուտակով ամրացրեք անվտանգության պահակը փակագծին: Սեղմելիս սեղմեք փակագիծը ձողի դեմ, որպեսզի փակագծի վրա գտնվող ներդիրը չթափվի ձողի անցքից:



Հեռացրեք թղթե ծածկը պաշտպանիչ պատյանից: Այս դանակը կտրում է ավելցուկային գիծը, երբ այն հիսաավտոմատ մատակարարվում է.

Տրիմերի գլխիկի տեղադրում.

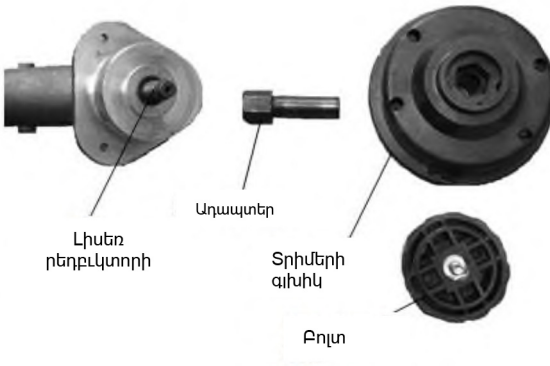

Տեղադրեք հարմարվողական գլխի ադապտերը հարմարվողական լիսեռի վրա՝ պտտելով այն ժամացույցի սլաքի հակառակ ուղղությամբ: Ադապտերի վրա Տեղադրեք հարմարվողական գլուխը և ամրացրեք գլուխը մոնտաժային պտուտակով՝ պտտելով այն ժամացույցի սլաքի հակառակ ուղղությամբ:

Դանակի (սկավառակի) տեղադրում:



Տեղադրեք երեսպատման եզրը փոխանցումատուկի ճեղքված լիսեռի վրա, որպեսզի փոխանցումատուկի և կցաշուրթերի տեխնիկական ակոսները համընկնեն.



Տեղադրեք կտրող դանակը երեսպատման եզրին: Դանակի վերևում տեղադրեք սեղմիչ լվացող մեքենա, Այնուհետև պտտեք ամրացնող բոլոր ժամացույցի սլաքի հակառակ ուղղությամբ, մինչև այն կանգնի: Տեղադրեք վեցանկյուն բանալին երեսպատման եզրի և փոխանցումատուկի միջև ընկած տեխնոլոգիական անցքի մեջ: Ձգեք պտուտակը՝ օգտագործելով համակցված բանալին:

Նշում! Դանակի շեղբերն ունեն երկկողմանի սրացում: Եթե դանակը սուր չէ, շրջեք և տեղադրեք այն մյուս կողմից:

Սղոցի սայրը տեղադրելիս համոզվեք, որ ատամների ուղղությունը համապատասխանում է պտտման ուղղությանը:

- Գործառնություններ :
- Ստորին և վերին մասերի միացում:
- Ուսի գոտու տեղադրում:
- Արտադրվում է T3 1238B մոդելի նման:

Մոդել T3 1240BY.

Լրացուցիչ բռնակի տեղադրում: Օգտագործելով վեցանկյուն բանալին, պտուտակեք կառավարման բռնակի ամրացման 4 պտուտակները ձողի վրա և հանեք վերին կեսը:

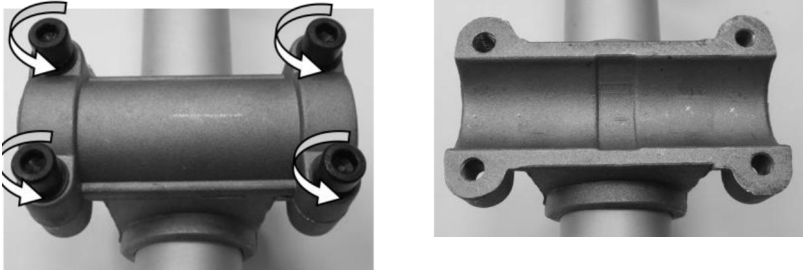

Տեղադրեք կառավարման բռնակի աջ և ձախ կողմերը մոնտաժային նստատեղի մեջ: Կառավարման բռնակի աջ կողմում կան թեք կառավարման սարքեր: Կառավարման բռնակի աջ կողմը տեղադրված է աջ ձեռքի տակ:

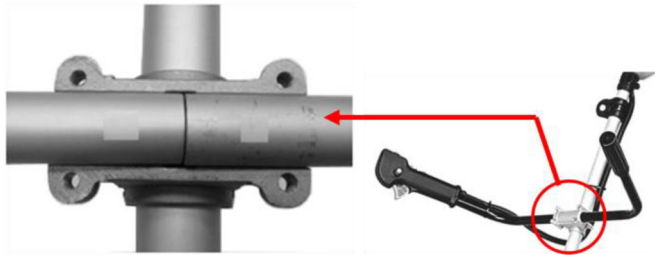

Սեղմեք մոնտաժման վերին կեսի կառավարման բռնակի մասերը և ամրացրեք 4 պտուտակները: Բռնակների թեքությունը կարգավորելու համար թուլացրեք պտուտակները, կարգավորեք բռնակների պահանջվող դիրքը (թեքության անկյունը), ամրացրեք պտուտակները:

Գործառնություններ :
Պաշտպանիչ պատյանների տեղադրում:
Չարմարվողական գլխի տեղադրում:
Դանակի (սկավառակի) տեղադրում:
Ստորին և վերին մասերի միացում:
Ուսի գոտու տեղադրում :
Արտադրվում է TՅ 1240B մոդելի նման:

7. ՇԱՅԱԳՈՐԾՈՒՄ

Էլեկտրական երկարացման լարերի միացում.



Չեռացրեք ադապտերի էլեկտրական մալուխը էլեկտրական վարդակից: ադապտերի էլեկտրական մալուխի վարդակից երկարացման միակցիչից հնարավոր անջատումը կանխելու համար օգտագործեք երկարացման լարը շարժիչի պատյանի հետևի մասում կամ ամրացրեք մալուխը, ինչպես ցույց է տրված նկարում:

Տրիմերի գործարկում:

Միացրեք հարմարվողական սարքը 230 Վ ցանցին
Ապակողպեք հոսանքի կոճակը ապակողպման կոճակով:
Սահուն սեղմեք հոսանքի անջատիչը:
Չնձեք շարժիչի առավելագույն արագությամբ ` երկու ձեռքով ամուր պահելով հարմարվողական սարքը:

Չնձում

Չորիզոնական հարթությունում խոտ հնձելու համար պահեք հարմարվողական ինչպես ցույց է տրված ստորև ձախ նկարում, որպեսզի գիծը կամ դանակը զուգահեռ լինեն մակերեսին: Ուղղահայաց հարթությունում դեկորատիվ խոտ կտրելու համար ձեր կտրիչը պահեք ուղղահայաց, ինչպես աջ նկարում.:

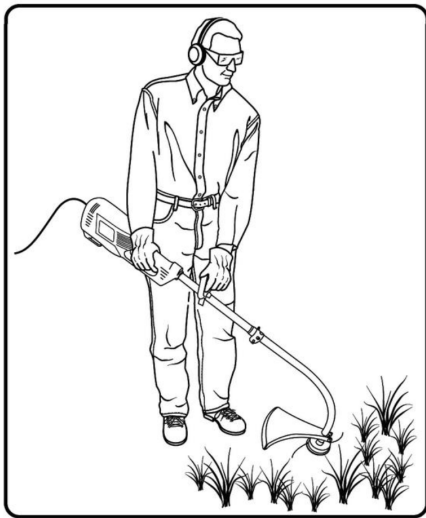

Կտրող գծի երկարության ճշգրտում:

Հարմարվողական սարքը հագեցած է Կիսաավտոմատ գործողության հարմարվողական գլխով, որն ապահովում է գծի ազատումը ` առանց շարժիչը կանգնեցնելու: Գիծը ազատելու համար անհրաժեշտ է գլխի կոճակով թեթևակի հարվածել կոշտ գետնին, երբ հարմարվողը աշխատում է առավելագույն արագությամբ (նկարը ձախից ներքևում): Ավելորդ գիծը ինքնաբերաբար կկտրվի պատյանների դանակով (նկարը աջ կողմում):

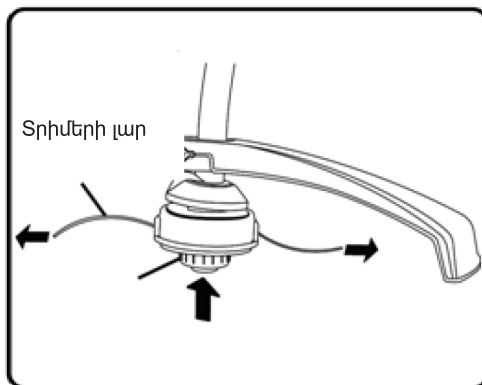
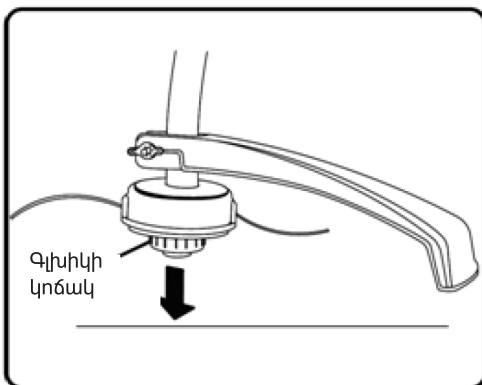

Աշխատանքի արդյունավետության բարձրացմանն ուղղված միջոցառումներ:

1. Կտրիչը պահեք այնպես, որ կտրող վարդակով գլուխը զուգահեռ լինի երկրի մակերեսին:

2.Մի ծանրաբեռնեք հարմարվողական շարժիչը (հարմարվողի շարունակական շահագործման ժամանակը պետք է լինի ոչ ավելի, քան 15 րոպե, որից հետո անհրաժեշտ է 10 րոպե ընդմիջում կատարել):

3.Աշխատանքի ընթացքում հնձելու որակը բարելավելու համար հարմարվողական սարքը տեղափոխեք աջից ձախ

4.Մի հնձեք թաց խոտը անձրևից հետո կամ ցողի ժամանակ:

5.Մի գերազանցեք գծի առավելագույն տրամագիծը, որը նշված է տեխնիկական բնութագրերի աղյուսակում:

6.Աշխատեք միայն շարժիչի առավելագույն արագությամբ:

8. ՏԵԽՆԻԿԱԿԱՆ ՍՊԱՍԱՐԿՈՒՄ

Տրիմերի գլխիկի փոխարինում.

Հեռացրեք հարմարվողական գլխիկը: Հեռացրեք լարի մնացորդները և մաքրեք խոտի գլուխը.



Վերցրեք հարմարվողական լարի մի հատված, 2 մմ տրամագծով, ոչ ավելի, քան 5 մետր երկարությամբ, ծալեք այն կիսով չափ: Տեղադրեք գծի հանգույցը բորֆինի մեջտեղում գտնվող Ակոսի մեջ: Լարը փաթաթեք պտուտակի վրա երկու առվակների մեջ: Լարի ոլորման ուղղությունը նշվում է կծիկի մարմնի վրա գտնվող սլաքով:

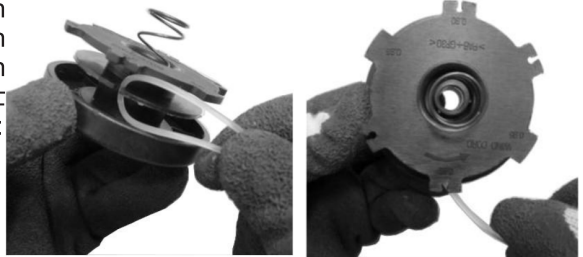

10-15 սանտիմետր երկարությամբ լարի ծայրերը ամրացրեք պահող ակոսների մեջ:



Լարի ծայրերը անցկացրեք կծիկի մարմնի ելքային անցքերի մեջ: Տեղադրեք պտուտակը կծիկի պատյանում:.

Երեք բլթակ դանակ

Աշխատանքն ավարտելուց հետո, ինչպես նաև դանակը կոշտ առարկային (քար, ապակի և այլն) հարվածելուց հետո Ստուգեք դանակի վիճակը: Եթե դանակի վրա ճաքեր, չիպսեր, փորվածքներ կան, կամ այն կղված է, փոխարինեք այն նորով:

Ատամներով սկավառակ:

Նախատեսված է տարածքը գերաճած խոտից մաքրելու համար:

Աշխատանքը կատարելուց կամ հարվածից հետո անհրաժեշտ է ստուգել սկավառակի վիճակը: Կարբիդային սկավառակի հատվածները չեն սրվում: Ուշադրություն դարձրեք աքսեսուարը շահագործելիս, քանի որ փայտի նման ավելի կոշտ մակերեսին դիպչելիս հատվածները կարող են ընկնել սկավառակից: Եթե կան վնասներ (ճաքեր, կտրված հատվածներ), սկավառակը պետք է փոխարինվի:

Մաքրում.

Աշխատանքն ավարտելուց հետո մաքրեք հարմարվողական սարքը, հատկապես հարմարվողական գլուխը, խոտից:

Հարմարվողական մարմինը մաքրելու համար օգտագործեք փափուկ կտորներ և օճառի լուծույթ:

Շարժիչի մեջ խոնավության առկայությունը կարող է հանգեցնել օպերատորի էլեկտրական ցնցումների կամ կարճ միացման: Հեռացրեք շարժիչի մակերեսի ամբողջ խոնավությունը փափուկ լաթերով:

Փոխանցման տուփի սպասարկում

Ամիսը մեկ անգամ անհրաժեշտ է ստուգել փոխանցման տուփի մեջ քսանյութի առկայությունը: Դրա համար:

Բանալին պտուտակեք փոխանցումատուփի պտուտակը ժամացույցի սլաքի հակառակ ուղղությամբ:





Ստուգեք փոխանցման տուփի մեջ քսանյութի առկայությունը անցքի միջով: Եթե անհրաժեշտ է, ներարկիչով քսանյութ ավելացրեք փոխանցումատուփին: Փոխանցման տուփը քսելու համար խորհուրդ է տրվում օգտագործել հատուկ քսուք ELITECH 2006.000300 փոխանցման տուփի համար:

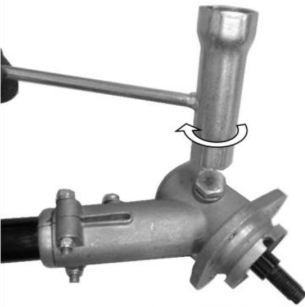

Բանալին պտուտակեք փոխանցման տուփի պտուտակին: Պտուտակն ամրացնելիս մեծ ուժ մի գործադրեք, քանի որ փոխանցումատուփի մարմինը պատրաստված է այրումիսից, և ուժեղ խստացման ուժի դեպքում փոխանցումատուփի մարմնի թելը կարող է վնասվել:

9. ՀՆԱՐԱՎՈՐ ԱՆՍԱՐՔՈՒԹՅՈՒՆՆԵՐԸ և ԴՐԱՆՑ ՎԵՐԱՑՄԱՆ ՄԵԹՈՂՆԵՐԸ Աղյուսակ 2

Անսարքություն	Հնարավոր պատճառ	Վերականգնողական գործողություն
Շարժիչը չի միանում	Տրիմերը միացված չէ ցանցին	Ստուգեք էլեկտրական մալուխի խրոցը էլեկտրահաղորդման միակցիչին միացնելու և էլեկտրահաղորդման խրոցը էլեկտրական վարդակից միացնելու համար:
	Խոտով խցանված գլխիկ	Մաքրել խոտից գլուխ
Տրիմերի գլխիկը չի թողարկում լարը	Ավարտվեց լարը	Խրեք լարը գլխի մեջ
	Չի աշխատում շնուլյան	Ստուգեք լարը ոլորուն ճիշտ լինելը կամ գլուխը խցկելը
	Տրիմերը խցանված է խոտով	Մաքրել խոտից գլխիկը
	Գլխի ամրացնող ատամները մաշված են	Փոխարինեք տրիմերի գլխիկը
	Լարը սխալ է խցկվել	Ապամոնտաժեք գլխիկի և լարը նորից խցկեք պտուտակի մեջ
Տրիմերի (դանակը) չի պտտվում շարժիչը գործարկելիս	Սխալ հավաքված ծանրածող	Սխալ հավաքված ծանրածող

Եթե վերը նշված քայլերը կատարելուց հետո անսարքությունները չեն վերացել, դիմեք ELITECH մասնագիտացված սպասարկման կենտրոն

10. ՓՈՒՆԱԴՐՈՒՄ և ՊԱՅԵՍԱԿՈՐՈՒՄ

Փոխադրում

Արտադրողի փաթեթավորման մեջ գտնվող էլեկտրական գործիքները կարող են տեղափոխվել բոլոր տեսակի փակ տրանսպորտով՝ -50°C -ից $+50^{\circ}\text{C}$ օդի ջերմաստիճանում և մինչև 80 % հարաբերական խոնավության պայմաններում ($+25^{\circ}\text{C}$ ջերմաստիճանում)՝ տրանսպորտի այս տեսակի վրա գործող ապրանքների փոխադրման կանոններին համապատասխան:

Պահեստավորում

Էլեկտրական գործիքը պետք է պահվի արտադրողի փաթեթավորման մեջ ջեռուցվող օդափոխվող սենյակում՝ $+5^{\circ}\text{C}$ -ից $+40^{\circ}\text{C}$ ջերմաստիճանում և մինչև 80 % հարաբերական խոնավության պայմաններում ($+25^{\circ}\text{C}$ ջերմաստիճանում):

11. ՕՏԱՐՈՒՄ

Կենցաղային աղբի հետ միասին մի թափեք էլեկտրական գործիքը և դրա բաղադրիչները: Հեռացրեք

Էլեկտրական գործիքները արդյունաբերական թափոնների հեռացման ընթացիկ կանոնակարգերի համաձայն:

12. ԾԱՌԱՅՈՒԹՅԱՆ ԺԱՄԿԵՏԸ

Ապրանքը պատկանում է սիրողական դասին: Ծառայության ժամկետը 5 տարի է :

13. ՏՎՅԱԼՆԵՐ ԱՐՏԱԴՐՈՂԻ, ՆԵՐՄՈՒԾՈՂԻ և ԿԿԱՅԱԿԱՆԻ / ՀԱՅՏԱՐԱՐԱԳՐԻ և ԱՐՏԱԴՐՈՒԹՅԱՆ ԱՄՍԱԹՎԻ ՄԱՍԻՆ

Արտադրողի, ներմուծողի, պաշտոնական ներկայացուցչի մասին տվյալները, հավաստագրի կամ հայտարարագրի մասին տեղեկությունները, ինչպես նաև արտադրության ամսաթվի մասին տեղեկությունները գտնվում են անձնագրի ն 1 հավելվածում:

14. ԵՐԱՇԽԻՔԱՅԻՆ ՊԱՐՏԱԿՈՐՈՒԹՅՈՒՆՆԵՐ

Ապրանքի երաշխիքային ժամկետը սպառողին վաճառելու օրվանից 24 ամիս է: Ապրանքի և բաղադրիչների ծառայության ժամկետը սահմանվում է արտադրողի կողմից և նշված է անձնագրում:

Երաշխիքային ժամանակահատվածում գնորդն իրավունք ունի անվճար վերանորոգել անսարքությունները, որոնք առաջացել են արտադրական թերությունների հետևանքով: Ապրանքի վերանորոգումը և փորձաքննությունը, եթե թերություն է հայտնաբերվել, իրականացվում է միայն լիազորված սպասարկման կենտրոններում, որոնց ընթացիկ ցանկը կարող եք գտնել <https://elitech-tools.ru/sections/service> կայքում:

Երաշխիքային վերանորոգումն իրականացվում է գնման փաստաթղթի և երաշխիքային քարտի ներկայացմամբ, իսկ երաշխիքի բացակայության դեպքում երաշխիքի մեկնարկի ամսաթիվը հաշվարկվում է ապրանքի արտադրության օրվանից:

Երաշխիքով փոխարինված մասերը դառնում են արտադրամասի սեփականությունը:

Երաշխիքային սպասարկումը չի տարածվում այն ապրանքների վրա, որոնց թերությունները առաջացել են հետևյալ պատճառներով.

- արտադրանքի շահագործումը անսարքության նշաններով (աղմուկի ավելացում, թրթռում, ուժեղ ջեռուցում, անհավասար պտույտ, հոսանքի կորուստ, դանդաղում, ուժեղ կայծ, այրվող հոտ, անսովոր արտանետում);

- մեխանիկական վնաս (ճաքեր, քեծվածքներ, փորվածքներ, դեֆորմացիաներ և այլն);

- մետաղական մասերի կոռոզիայի ժամանակ, ագրեսիվ միջավայրի, բարձր ջերմաստիճանի կամ այլ արտաքին գործոնների ազդեցության հետևանքով առաջացած վնաս;

- ներքին կամ արտաքին ծանր աղտոտման, օտար առարկաների և հեղուկների, նյութերի և նյութերի ներթափանցում արտադրանքի մեջ, օդափոխման խողովակների (անցքերի), յուղի ալիքների խցանման հետևանքով առաջացած վնասը, ինչպես նաև գերտաքացումից, ոչ պատշաճ պահպանման, ոչ պատշաճ սպասարկման հետևանքով առաջացած վնասը;

- մղման, քսման, փոխանցման դետալների և նյութերի բնական մաշվածություն;

- ժամաչափի խախտում կամ վնասում:

- գերբեռնվածություն կամ չարաշահում: Սարքի ծանրաբեռնվածության անվերապահ նշանները ներառում են (բայց չսահմանափակվելով) տրանսֆորմատորի ոլորումը, մասերի, արտադրանքի բաղադրիչների կամ էլեկտրական շարժիչ լարերի դեֆորմացիան կամ հալվելը բարձր ջերմաստիճանի ազդեցության տակ, ինչպես նաև այս սարքի վարկանիշների աղյուսակում նշված էլեկտրական ցանցի պարամետրերի անհամապատասխանության պատճառով;

- Փոխարինելի սարքերի խափանում (ճղոցներ, շղթաներ, անվադողեր, վարդակներ, սկավառակներ, խոզանակի դանակներ, սիզամարգերի հնձիչներ և հարմարանքներ, ձկնորսական լարեր և հարմարվողական գլուխներ, պաշտպանիչ ծածկոցներ, մարտկոցներ, կայծային մոմեր, վառելիքի և օդի գոլիչներ, գոտիներ, սղոցներ, պտուտակներ, կոլեկտորներ, եռակցման ծայրեր, խողովակներ, ատրճանակներ և ճնշման լվացման մեքենաների վարդակներ, լարվածության և ամրացման տարրեր (պտուտակներ, ընկույզներ, եզրեր,

օդային զտիչներ և այլն), ինչպես նաև արտադրանքի անսարքություններ, որոնք առաջացել են այս տեսակի մաշվածությունից;

- վառելիքի խառնուրդի բաղադրության և որակի պահանջներին չհամապատասխանելը, ինչը հանգեցրել է միացի խմբի խափանման (միացի օդակի առաջացում և/կամ քերծվածքների և ճաքերի առկայություն միացի և միացի ներքին մակերեսի վրա, միացնող գավազանի և միացային քորոցի օժանդակ առանցքակալների ոչնչացում կամ հալում);

- կոմպրեսորների, 4 հարվածային շարժիչների բեռնախցիկում յուղի անբավարար քանակություն կամ յուղի տեսակի անհամապատասխանություն (միացնող ձողի, ծնկաձողի վրա քերծվածքների և ճաքերի առկայություն, նույնիսկ եթե կա յուղի մակարդակի ցուցիչ);

- Սպառվող և մաշված մասերի, փոխարինվող սարքերի և բաղադրիչների խափանումը (մեկնարկիչներ, շարժիչ շարժակներ, ուղղորդող գլանափաթեթներ, շարժիչ գոտիներ, անիվներ, ռետինե շոկի կլանիչներ, կնիքներ, յուղի կնիքներ, արգելակման ժապավեն, պաշտպանիչ ծածկոցներ, բռնկման էլեկտրոդներ, ջերմագույգեր, ճիրաններ, քսանյութեր, ածխածնային խոզանակներ, շարժական պտուտակներ, եռակցման ջահեր (վարդակներ, ծայրեր և ուղեցույցներ), տակառներ, ճնշման լվացման փականներ և այլն), ինչպես նաև արտադրանքի խափանումները, որոնք առաջացել են այս տեսակի մաշվածության հետևանքով ;

- միջամտություն ամրացումների, կնիքների, պաշտպանիչ կաչուն պիտակների և այլ անցքերի վնասմանը;

Երաշխիքը չի ներառում.

- ապրանքի վրա, որի դիզայնում կատարվել են միջամտություններ և փոփոխություններ ;

- Կենցաղային նշանակության արտադրատեսակների համար, որոնք օգտագործվում են ձեռնարկատիրական գործունեության կամ մասնագիտական, արդյունաբերական նպատակներով (ըստ շահագործման ձեռնարկում նշված նպատակի);

- Արտադրանքի պրոֆիլակտիկ և տեխնիկական սպասարկման ծառայությունների համար (քսում, լվացում, մաքրում, ճշգրտում և այլն);

- Արտադրանքի անսարքությունները, որոնք առաջացել են ոչ օրիգինալ պարագաների, աքսեսուարների և պահեստամասերի օգտագործման հետևանքով;



ԵՐԱՇՆԻՔԻ ՔԱՐՏ

Ապրանքի անվանումը _____

Մոդելը _____

Մոդելի համարը _____

Թողարկման ամսաթիվը _____

Սերիական համարը _____

Վաճառքի ամսաթիվը _____

Առևտրային կազմակերպության կնիքը

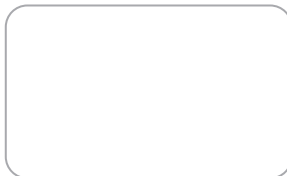

ԿՏՐՄԱՆ ԿՏՐՈՆ № _____

(լրացվում է սպասարկման կենտրոնի կողմից)

Ընդունման ամսաթիվը _____

Սպասարկման կենտրոն _____

Աշխատանքային պատվերի համարը _____

Թողարկման ամսաթիվը _____

Հաճախորդի ստորագրությունը _____

Սպասարկման կենտրոնի կնիք



ԿՏՐՄԱՆ ԿՏՐՈՆ № _____

(լրացվում է սպասարկման կենտրոնի կողմից)

Ընդունման ամսաթիվը _____

Սպասարկման կենտրոն _____

Աշխատանքային պատվերի համարը _____

Թողարկման ամսաթիվը _____

Հաճախորդի ստորագրությունը _____

Սպասարկման կենտրոնի կնիք



ԿՏՐՄԱՆ ԿՏՐՈՆ № _____

(լրացվում է սպասարկման կենտրոնի կողմից)

Ընդունման ամսաթիվը _____

Սպասարկման կենտրոն _____

Աշխատանքային պատվերի համարը _____

Թողարկման ամսաթիվը _____

Հաճախորդի ստորագրությունը _____

Սպասարկման կենտրոնի կնիք









8 800 100 51 57

Номер круглосуточной бесплатной горячей линии по РФ.
Вся дополнительная информация о товаре и сервисных
центрах на сайте
elitech.ru

8 800 100 51 57

Сэрвісны центрНомер кругласутачнай бясплатнай гарачай лініі па РФ.
Уся дадатковая інфармацыя аб тавары і сэрвісных
цэнтры на сайце
elitech.ru

8 800 100 51 57

Ресей Федерациясындағы тәулік бойғы ақысыз сенім телефонының
қызмет көрсету орталығы.
Өнім және қызмет көрсету туралы барлық қосымша ақпарат
сайттағы орталықтарда
elitech.ru

8 800 100 51 57

Ռուսաստանի Դաշնությունում շուրջօրյա անվճար թեժ գծի համարը:
Ապրանքի և սպասարկման կենտրոնների մասին բոլոր լրացուցիչ
տեղեկությունները կայքում
elitech.ru