



ДОМАШНИЙ МАСТЕР

**ПАСПОРТ
СТАНОК ЛЕНТОЧНОПИЛЬНЫЙ
ELITECH
СПЛ 040 (E2003.001.XX)**



**ПАШПАРТ
СТАНОК СТУЖАЧНАПІЛЬНЫ ELITECH**

**ТӨЛҚҰЖАТ
ТАСПАЛЫ АРА БІЛДЕГІ ELITECH**

**ԱՆՁՆԱԳԻՐ
ՀԱՍՏՈՑ ԺԱՊԱԿԵՆԱՍՐՈՅԱՅԻՆ ELITECH**



RU

Паспорт изделия 3 - 21 Стр.

BY

Пашпарт вырабы 23 - 41 Старонка

KZ

Өнім паспорты..... 43 - 61 Бет

AM

Ապրանքի անձնագիր 63 - 83 էջեր



УВАЖАЕМЫЙ ПОКУПАТЕЛЬ!

Благодарим Вас за выбор продукции ELITECH! Мы рекомендуем Вам внимательно ознакомиться с данным паспортом и тщательно соблюдать предписания по мерам безопасности, эксплуатации и техническому обслуживанию оборудования.

Содержащаяся в паспорте информация основана на технических характеристиках, имеющих на момент выпуска паспорта.

Настоящий паспорт содержит информацию, необходимую и достаточную для надежной и безопасной эксплуатации изделия.

В связи с постоянной работой по совершенствованию изделия изготовитель оставляет за собой право на изменение его конструкции, не влияющее на надежность и безопасность эксплуатации, без дополнительного уведомления.

СОДЕРЖАНИЕ

1. Назначение	4
2. Правила техники безопасности	4
3. Технические характеристики	6
4. Комплектация	6
5. Описание конструкции	7
6. Подготовка к работе	8
7. Эксплуатация	8
8. Техническое обслуживание	14
9. Возможные неисправности и методы их устранения	18
10. Транспортировка и хранение	18
11. Утилизация	18
12. Срок службы	19
13. Данные о производителе, импортере и сертификате	19
14. Гарантийные обязательства	19

1. НАЗНАЧЕНИЕ

Станок ленточнопильный предназначен для распиловки древесины твердой и мягкой породы, ламината, древесно-плитных материалов ДВП, ДСП, ЛДСП. Обработка других материалов не допускается.

2. ПРАВИЛА ТЕХНИКИ БЕЗОПАСНОСТИ

Станок представляет собой источник опасности, способный нанести тяжелые травмы в случае несоблюдения правил техники безопасности при обращении с ним.

При эксплуатации станка следует соблюдать приведенные ниже указания по технике безопасности, направленные на предотвращение угрозы нанесения вреда здоровью людей или имущественного ущерба.

- Рабочее место должно быть чистым и хорошо освещенным. Загрязненное рабочее место и недостаточная освещенность может стать причиной травмы.

- Сетевая вилка станка должна соответствовать сетевой розетке. Убедитесь, что напряжение станка соответствует напряжению в розетке.

- Не вытаскивайте вилку инструмента из розетки, дергая за шнур питания. Следите, чтобы электрокабель не был запутан. Не располагайте электрокабель вблизи нагревательных приборов, острых краев, масла и движущихся деталей, которые могут привести к его повреждению.

- Не подвергайте станок воздействию дождя или влаги. Влажный станок повышает риск поражения электрическим током.

- При работе на станке занимайте устойчивое положение. Не отвлекайтесь во время работы на станке.

- Не работайте на станке в состоянии усталости, алкогольного опьянения или после приема лекарственных препаратов, снижающих концентрацию внимания.

- Не работайте на станке в помещении с повышенной взрывоопасностью, рядом с легко воспламеняющимися жидкостями, газами и пылью. Электродвигатель станка при работе создает искры, которые могут привести к воспламенению взрывоопасной пыли или газов.

- Не допускайте к месту работы детей, посторонних лиц и животных.

- Ввод данного станка в эксплуатацию и выполнение работ на нем должны осуществляться только лицами, знающими принципы управления станком и правила техники безопасности. Несовершеннолетние могут допускаться к проведению работ на станке только в рамках производственного обучения под надзором наставника.

- Используйте средства индивидуальной защиты (очки, наушники, респиратор, защитная обувь и одежда).

- Не допускайте случайного включения станка. Перед подключением станка к электросети убедитесь, что выключатель находится в исправном состоянии.

- Перед включением станка снимите с него все регулировочные инструменты и гаечные ключи. Оставшиеся на станке регулировочный инструмент и гаечные ключи при включении станка могут привести к травмам.
- Одевайтесь соответствующим образом. Не надевайте свободную одежду или украшения. Ваши волосы, одежда и перчатки должны находиться на безопасном расстоянии от вращающихся частей станка.
- Руки должны находиться на безопасном расстоянии от пыльного полотна.
- Сразу после окончания реза не прикасайтесь к заготовке, она может быть очень горячей
- Используйте пыльные полотна, которые совместимы с данным станком.
- Обработывая длинные заготовки, используйте подходящие приспособления для их удержания.
- Не перегружайте станок – используйте его лишь для выполнения работ, соответствующих параметрам его производительности (см. «Технические характеристики»).
- Станок относится к бытовому классу и не предназначен для использования в коммерческих целях.
- Выключайте станок на время перерывов в его использовании.

Критерии предельного состояния

Внимание! При возникновении посторонних шумов при работе изделия, повреждений изоляции электрокабеля, запаха горелой изоляции, механических повреждений корпуса станка необходимо немедленно выключить станок и обратиться в авторизированный сервисный центр для устранения неисправностей.

3. ТЕХНИЧЕСКИЕ ХАРАКТЕРИСТИКИ

Таблица 1

ПАРАМЕТРЫ / МОДЕЛИ	СПЛ 040
Код	E2003.001.XX
Потребляемая мощность, Вт	400
Скорость вращения на холостом ходу, об/мин	1400
Длина пильного полотна, мм	1400
Ширина пильного полотна, мм	3-10
Скорость движения полотна, м/мин	900
Максимальная высота пропила (90°/ 45°), мм	80/50
Максимальная ширина пропила (просвет от полотна до рамы), мм	200
Размер стола, мм	300x300
Материал стола	сталь
Режим работы двигателя	S1
Напряжение сети, В	230
Габаритные размеры, мм	485x420x675
Масса, кг	16,1

4. КОМПЛЕКТАЦИЯ

1. Станок	- 1 шт.
2. Стол пильный	- 1 шт.
3. Параллельный упор	- 1 шт.
4. Угловой упор (транспортир)	- 1 шт.
5. Толкатель	- 1 шт.
6. Ключ шестигранный	- 3 шт.
7. Паспорт изделия	- 1 шт.

5. ОПИСАНИЕ КОНСТРУКЦИИ



Рис. 1



Рис. 2

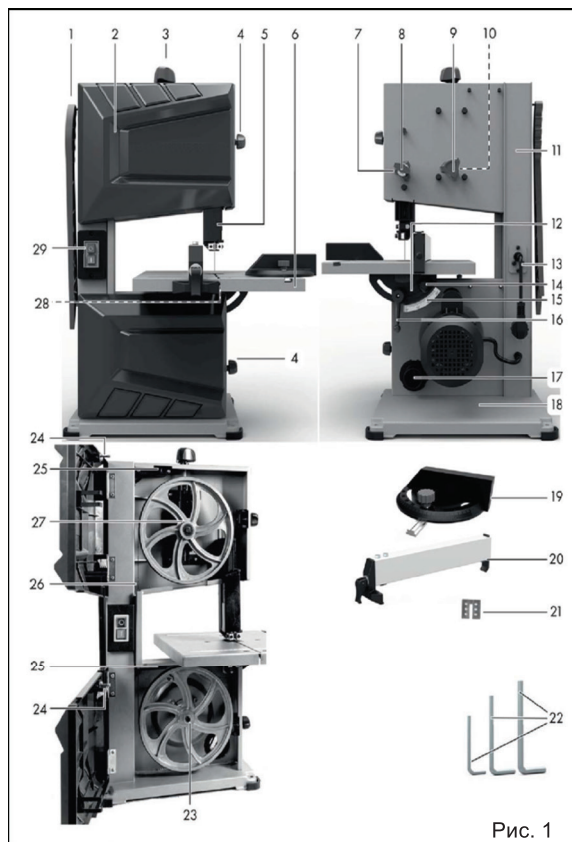

Рис. 3

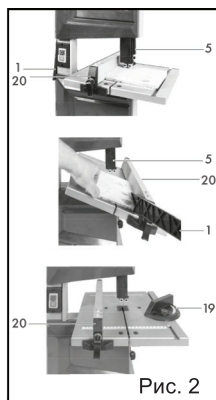

Рис. 4

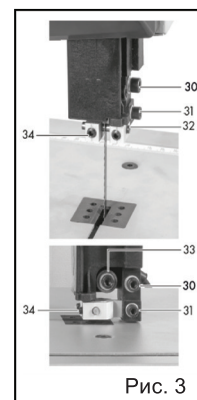

Рис. 5

- | | |
|---------------------------------------|---|
| 1. Толкатель | 19. Угловой упор (транспортер) |
| 2. Дверца корпуса | 20. Параллельный упор |
| 3. Зажимной винт | 21. Пластина для пропила |
| 4. Защелка дверцы | 22. Торцевой ключ 3, 4, 5 |
| 5. Кожух пильного полотна | 23. Ведущий шкив |
| 6. Пильный стол | 24. Штифт для аварийного выключателя |
| 7. Регулятор высоты | 25. Аварийный выключатель |
| 8. Стопорный винт | 26. Пильное полотно |
| 9. Регулятор ведомого шкива | 27. Ведомый шкив |
| 10. Контргайка | 28. Усилитель |
| 11. Рама | 29. Выключатель ВКЛ./ВЫКЛ. |
| 12. Зажимная пластина | 30. Монтажный винт задней направляющей |
| 13. Электрокабель питания | 31. Монтажный винт боковой направляющей |
| 14. Болт маховика | 32. Направляющий штифт |
| 15. Угловая шкала | 33. Направляющий ролик |
| 16. Зажимная рукоятка | 34. Монтажный винт направляющего штифта |
| 17. Патрубок для подключения пылесоса | 35. Крепежный винт |
| 18. Основание станка | 36. Контргайка |

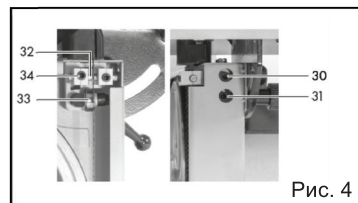
6. ПОДГОТОВКА К РАБОТЕ

Внимание! Перед сборкой и регулировкой всегда отключайте инструмент от электросети.

Распакуйте упаковку и достаньте станок и комплектующие. Проверьте станок на наличие повреждений корпуса, защитных устройств, пильного полотна, изоляции проводов. При наличии повреждений не включайте станок до устранения всех повреждений.

СБОРКА

Примечание! Для сборки станка потребуется рожковый ключ 22мм (в комплектацию не входит).

Сборка пильного стола

Внимание! Надевайте перчатки для защиты от порезов во время работы с пильным полотном.

1. Удалите винт рукоятки (14), зажимную рукоятку (16) и зажимную пластину (2) регулировки наклона.
2. Удалите один винт усилителя (28) на нижней стороне пильного стола. Поверните усилитель так, чтобы освободить паз в пильном столе.
3. Вставьте пильное полотно (6) по направлению задом наперед. Направьте пильное полотно (26) через паз.
4. Закрепите пильное полотно с помощью зажимной пластины, винта рукоятки и зажимной рукоятки. Выемка зажимной пластины расположена в направляющей на нижней стороне пильного стола.
5. Закрепите усилитель в первоначальном положении. Станок собран.

7. ЭКСПЛУАТАЦИЯ

Подъем и опускание кожуха пильного полотна

Внимание! Опасность порезов или повреждений! Всегда опускайте кожух пильного полотна максимально близко к установленной заготовке. Это действие закрывает полотно и способствует его управлению.

1. Запрещается перемещать кожух пильного полотна (5) рукой. Ослабьте стопорный винт (8) кожуха пильного полотна.
2. Опустите или поднимите кожух пильного полотна, регулятором высоты (7). Направление вращения, вид сзади:



подъем



опускание

3. Затяните стопорный винт (8).

Наклон пильного стола

Зажимную рукоятку (16) можно поворачивать отдельно от винта, выполнив отвод зажимной рукоятки от рамы (11).

1. Ослабьте зажимную рукоятку (16) и винт рукоятки (14).
2. Наклоните пильный стол (6). Угловая шкала (15) показывает наклон.
3. Затяните зажимную рукоятку и винт рукоятки.

Открытие дверцы корпуса

Внимание! Извлеките станок от электросети, прежде чем открыть дверцу корпуса.

1. Поверните защелку двери (4). 

Дверца корпуса (2) легко открывается максимум после 2 оборотов. Аварийные выключатели размыкают цепь электропитания.

2. Продолжайте поворачивать защелку дверцы,  пока не откроете дверцу.

Закрытие дверцы корпуса

1. Нажмите и отведите дверцу корпуса (2) к раме (11).

2. Поверните защелку двери (4). 

Предохранительные устройства и их функционирование.

Внимание! Запрещается работать с поврежденным предохранительным оборудованием. Поврежденное предохранительное оборудование должно ремонтироваться или заменяться в авторизированном сервисном центре Elitech.

Следующие предохранительные устройства защищают во время работы:

Кожух пильного полотна (5)

- Во время распила должен быть в максимально низком положении.
- Защищает руки во время распила.
- Защищает части тела или предметы от втягивания пильным полотном.

Предохранительный фиксатор (24,25)

- Состоит из штифта (24) на дверце корпуса и аварийного выключателя (25) на раме.
- Во время работы мгновенно выключает станок после открытия дверцы корпуса.
- Защищает части тела или предметы от втягивания пильным полотном или шкивами.

Проверка станка перед работой

Внимательно проверяйте станок перед каждым включением.

ВНИМАНИЕ! Риск травмирования при случайном запуске. Не подключайте станок к электросети, пока станок не будет полностью готов к работе.

Проверка и регулировка натяжения пильного полотна

Правильное натяжение пильного полотна - это решающий фактор функционирования и безопасности станка. Слишком сильное натяжение может разорвать пильное полотно. Слишком слабое натяжение может остановить пильное полотно.

1. Используйте защиту для рук.
2. Поднимите кожух пильного полотна (5) до упора.
3. Нажмите пильное полотно (26) сбоку.

Контрольное положение: должна быть возможность сдвинуть пильное полотно в сторону приблизительно на 1-2 мм.

4. Измените натяжение, повернув зажимной винт (3) так, чтобы установить в контрольное положение. Направление вращения, вид сверху:



Натянуть полотно ленточной пилы.



Ослабить натяжение полотна ленточной пилы.

Проверка положения пильного полотна

Если контрольные положения не установлены: см. «Регулировка положения полотна ленточной пилы».

1. Откройте дверцу корпуса (2).
2. Выполните следующие шаги, чтобы проверить пильное полотно на наличие повреждений, например, трещины, отсутствие зубьев и т.д.
3. Проверьте положение ведущего (23) и ведомого шкива (27): Проверьте положение пильного полотна на ведомом и ведущем шкиве, поворачивая ведомый шкив.

Контрольное положение: пильное полотно должно полностью лежать на черном ободе ведущего и ведомого шкива.

4. Проверка положения на задних направляющих:
 - Проверьте направляющие ролики (33) задних направляющих, поворачивая ведомый шкив.Контрольное положение: нет непрерывного вращения направляющих роликов во время движения пильного полотна.
 - Отожмите стационарное пильное полотно с помощью куска древесины.Контрольное положение: Пильное полотно можно отвести назад максимум на 1/2 мм, используя кусок древесины.

5. Проверьте поперечное положение боковых направляющих (рис. 3, 4): Проверьте боковые направляющие, вид спереди, поворачивая ведомый шкив. Контрольное положение: Пильное полотно почти касается направляющих штифтов (32): Зазор приблизительно 1/2 мм. Нет трения пильного полотна о направляющие штифты.

6. Проверьте заднее положение боковых направляющих:
Проверьте боковые направляющие, вид справа, поворачивая ведомый шкив. Контрольное положение: Часть пильного полотна без зубьев перемещается между направляющими штифтами.

7. Закройте дверцу корпуса (2).

Убедитесь, что полотно ленточной пилы перпендикулярно пильному столу.

Для точной проверки потребуется поверочный угольник (не входит в поставку). Как вариант, можно использовать направляющую планку (20).

1. Наклоните стол в направлении упорного винта (35).
2. Используйте поверочный угольник для проверки перпендикулярности пильного стола и полотна относительно друг друга.

Проверьте предохранительные устройства.

1. Опустите кожух пильного полотна (5) до упора.
2. Убедитесь, что крышка кожуха пильного полотна (5) не повреждена и заблокирована.
3. Подключите станок к электросети.
4. Нажмите кнопку ON (ВКЛ) выключателя (29).
5. Осторожно откройте дверцы кожуха (2). Станок выключается мгновенно.
6. Отключите станок от электросети.

Проверка и замена пластины для распила

1. Убедитесь, что пластина для распила (21) не повреждена.
2. Замените пластину для распила в случае повреждения.
3. Удалите пластину из стола (6), нажав снизу.
4. Вставьте новую пластину для распила в выемку пильного стола.

Пластина для распила не должна выступать и должна быть скрыта в пильном столе.

- ✓ Станок готов к работе.

Режим работы

Распил с помощью ленточной пилы

ВНИМАНИЕ! Опасность травмирования и повреждения имущества! Во время распила соблюдайте следующие инструкции:

Общие инструкции

- Во время работы в закрытых помещениях станок должен подключаться к вытяжной системе.
- Запрещается чистить пильное полотно и кожух с помощью ручной щетки или скребка во время движения полотна. Забитое опилками пильное полотно снижает эксплуатационную безопасность и должно регулярно очищаться.
- Для личной безопасности во время работы необходимо использовать защитные очки и средства защиты слуха. Длинные волосы должны быть убраны под сетку. Свободные рукава необходимо закатать выше локтей.
- Все защитные и предохранительные устройства должны быть на своих местах до начала работы.
- Во время работы кожух пильного полотна должен быть максимально близко к заготовке.

- Всегда держите заготовку так, чтобы руки были на максимальном удалении от пильного полотна.

- Всегда держите заготовку так, чтобы кончики пальцев были направлены от пильного полотна.

- Когда станок не работает, например, по окончании распила, натяжение пильного полотна необходимо ослабить. Прикрепите записку для следующего пользователя к станку с объяснением, как натянуть пильное полотно.

- С особой осторожностью сложите неиспользуемые пильные полотна и храните в сухом месте. Перед использованием проверьте на наличие дефектов (зубья, трещины). Не используйте некачественные пильные полотна.

- Надевайте защитные перчатки во время работы с пильным полотном.

- Используйте толкатель для ручной подачи узких заготовок.

- Для распила древесины круглой или неровной формы используйте подходящую держатель, чтобы предотвратить кручение заготовки.

- Закрепите длинные заготовки, чтобы исключить падение по окончании распила (например, специальная стойка).

- Для всех процедур распила кожу пильного полотна (5) опускается максимально близко к заготовке (см. «Подъем и опускание кожу пильного полотна»).

- Заготовка должна всегда направляться двумя руками и ровно лежать на пильном столе (6). Это предотвратит заедание пильного полотна (26).

- Заготовка должна всегда подаваться с одинаковым давлением, т.е. с давлением, достаточным для плавного, без заедания прохода пильного полотна через материал.

- Для каждой процедуры распила всегда используйте направляющую планку (20), предназначенную для этой цели.

- Лучше всего выполнять распил за один проход, чем резать по несколько секций, так как, возможно, это потребует отвода заготовки назад. Если такой отвод неизбежен, сначала надо выключить ленточную пилу. Отведите заготовку назад после останова ленточной пилы.

- Во время распила всегда берите заготовку за длинную сторону и направляйте подачу.

- **Осторожно!** Всегда используйте толкатель (1) во время обработки узких заготовок. Толкатель должен всегда висеть на держателе на боковой стороне станка.

- **Осторожно!** После каждой новой регулировки рекомендуется выполнить тройной распил, чтобы проверить заданные размеры.

Включение и распил

Перед включением

1. Прочно закрепите станок на основании с помощью 4 винтов и гаек. В углу основания есть отверстие для винтов (не входят в поставку).

2. Подключите станок к электросети.

3. Подсоедините пылесборный пылесос к патрубку (17). Включите пылесос.

4. Опустите кожух пильного полотна (5) так, чтобы он оказался на расстоянии 2-3 мм над заготовкой.

Включение и распил

1. Включите станок с помощью выключателя ON/OFF (ВКЛ./ВЫКЛ.) (29). Нажмите кнопку I .

2. Подождите, пока пильное полотно (26) не достигнет полной скорости.

3. Распил выполняется с помощью равномерного поступательного движения и небольшого давления. Запрещается отводить заготовку назад во время движения пильного полотна.

4. Если необходимо изменить настройки станка для следующего распила: Выключите станок с помощью выключателя ON/OFF (ВКЛ./ВЫКЛ.). Нажмите кнопку O .

Прямые распилы

Примечание!

- Всегда используйте параллельный упор для прямого распила, чтобы предотвратить наклон или соскальзывание заготовки.

- Параллельный упор можно установить на обеих сторонах пильного полотна.

- После каждой новой регулировки рекомендуется выполнить тройной распил, чтобы проверить заданные размеры.

Установка параллельного упора (Рис. 2)

1. Откройте быстроразъемный рычаг параллельного упора (20).

2. Протолкните параллельный упор с боковой стороны на пильный стол (6).

3. Переместите параллельный упор на пильном столе. Убедитесь, что на обеих шкалах одинаковое значение.

4. Закройте быстроразъемный рычаг параллельного упора.

✓ Станок готов к прямому распилу.

Косые распилы

- Есть два способа распила по диагонали:

- Распил с наклоном пильного стола

- Распил с угловым упором

- Для вырезки зубцов в форме ласточкиного хвоста, шипов или клиньев переместите пильный стол в нужное положение на угловой шкале.

- После каждой новой регулировки рекомендуется выполнить тройной распил, чтобы проверить заданные размеры.

Распил с наклоном пильного стола (рис. 2)

1. Установите пильный стол под нужным углом наклона (см. «Наклон пильного стола»).

2. По возможности, прикрепите направляющую планку к правой стороне пильного стола. Это предотвратит соскальзывание заготовки.

Распил с помощью углового упора (рис. 2)

1. Установите угловой упор (19) под нужным углом.
2. Переместите рейку углового упора в направляющую на пильном столе (6).
3. Выключите станок и убедитесь, что при запуске распила направляющая полностью вошла в рейку.
4. В противном случае необходимо выбрать другой способ, например, с пильным столом под наклоном.
5. По возможности, прикрепите направляющую планку к левой стороне пильного стола.

Криволинейные распилы

- **ОСТОРОЖНО!** Криволинейные распилы создают особую опасность пальцам пользователя! Будьте предельно осторожны.
- Удалите направляющую планку и угловой упор.
- Используйте дополнительный шаблон для выполнения криволинейных, сложнопрофильных распилов.
- Выполняя криволинейные и сложнопрофильные распилы в заготовке, равномерно толкайте заготовку вперед обеими руками. Следите, чтобы руки были на безопасном удалении от заготовки.

Окончание рабочей операции

1. Выключите станок с помощью выключателя ON/OFF (ВКЛ./ВЫКЛ.). Нажмите кнопку О. Дождитесь полной остановки пильного полотна.
2. Отключите станок от электросети.
3. Ослабьте натяжение пильного полотна, см. «Проверка и регулировка натяжения полотна ленточной пилы». Хранение с натянутым полотном сокращает срок эксплуатации ленточной пилы.
4. Очистите станок.

8. ТЕХНИЧЕСКОЕ ОБСЛУЖИВАНИЕ

Внимание! Перед техническим обслуживанием проверяйте, что пила отключена от электросети.

Очистка наружной поверхности станка

ВНИМАНИЕ! Опасность порезов! Надевайте перчатки для защиты от порезов во время работы с пильным полотном.

1. Содержите вентиляционные отверстия, корпус двигателя и рукоятки в чистоте. Для очистки используйте влажную ткань или щетку.
2. Используйте щетку или сжатый воздух для очистки кожуха пильного полотна (5).
3. Для очистки смолистых поверхностей используйте хорошо выкрученную

ткань, смоченной в теплой воде. Следите, чтобы жидкости не попали внутрь корпуса станка!

Очистка внутренней части станка

1. Откройте обе дверцы корпуса (2).
2. Откройте крышку кожуха пыльного полотна (5). Используйте для этого зазор слева.
3. Удалите опилки с помощью щетки или сжатого воздуха.
4. Очистите корпус с помощью пылесоса.
5. Закройте дверцы корпуса

Регулировка положения пыльного полотна

- Неправильное движение сокращает срок эксплуатации пыльного полотна и влияет на безопасность станка.
- Если настройки вызывают сомнения, обратитесь к квалифицированному специалисту.

Инструменты и вспомогательные средства

- Торцевой ключ AF3, AF4, AF5 (22)
- Защитные перчатки

Подготовка

1. Извлеките сетевую вилку.
2. Используйте защиту для рук.
3. Откройте дверцу корпуса (2). Затем можно переместить пыльное полотно (26), поворачивая ведущий (23) или ведомый шкив (27).

Регулировка положения пыльного полотна на ведомом и ведущем шкиве

Контрольное положение: пыльное полотно (26) должно перемещаться максимально по центру ведущего (23) и ведомого шкива (27). Пыльное полотно не должно соскальзывать с черных ободов.

1. Ослабьте контргайку (10) для регулировки ведомого шкива.
2. Во время регулировки поворачивайте ведомый шкив.
3. Отрегулируйте положение пыльного полотна на ведомом шкиве. Направление вращения, вид сзади: Вращение ведомого шкива в обратном направлении. Поступательное вращение ведомого шкива.
4. Проверьте положение пыльного полотна на ведущем шкиве. Если движение не по центру, немного уменьшите настройку.
5. Сделайте еще несколько оборотов ведомого шкива и проверьте положение пыльного полотна. Отрегулируйте при необходимости.
6. После регулировки закрепите ведомый шкив с помощью контргайки.
7. Закройте верхние дверцы корпуса.

Установка задних направляющих

Контрольное положение: Пильное полотно почти касается направляющего ролика (33). Пильное полотно можно отвести назад максимум на 1/2 мм, используя кусок древесины.

1. Шаги установки идентичны для верхней (рис. 3) и нижней (рис. 4) направляющей пильного полотна.

Ослабьте монтажный винт задней направляющей (30).

2. Отрегулируйте положение задней направляющей: Направляющий ролик не должен вращаться!

3. Затяните монтажный винт задней направляющей.

Регулировка боковых направляющих вперед/назад

Контрольное положение: Часть пильного полотна без зубьев перемещается между направляющими штифтами.

1. Шаги установки идентичны для верхней (рис. 3) и нижней (рис. 4) направляющей пильного полотна.

Ослабьте монтажный винт боковой направляющей (31).

2. Отрегулируйте положение боковой направляющей.

3. Затяните монтажный винт боковой направляющей.

Регулировка боковых направляющих вправо/влево

Контрольное положение: пильное полотно почти касается направляющих штифтов (32): зазор приблизительно 1/2 мм. Нет трения пильного полотна о направляющие штифты. Шаги идентичны для верхней и нижней направляющей пильного полотна.

1. Шаги установки идентичны для верхней (рис. 3) и нижней (рис. 4) направляющей пильного полотна.

Ослабьте монтажные винты (34) направляющих штифтов.

2. Отрегулируйте положение направляющих штифтов.

3. Затяните монтажные винты направляющих штифтов.

Установка пильного полотна ленточной пилы перпендикулярно пильному столу.

Инструменты и вспомогательные средства

- Торцевой ключ AF4 (22)
- Открытый ключ AF10 (не входит в комплектацию)
- Поверочный угольник 90° (не входит в комплектацию), как вариант направляющая планка.

1. Поднимите кожух пильного полотна (5) вверх до упора (рис. 2).

2. Ослабьте зажимную рукоятку (16) и винт рукоятки (14).

3. Поместите стопорный кронштейн между пильным полотном (26) и столом (6).

4. Наклоните пильный стол так, чтобы установить точный угол 90° относительно пильного полотна. Если опорный винт (35) выступает слишком далеко, ослабьте стопорную гайку (36) и закрутите крепежный винт в корпус.

5. Затяните зажимную рукоятку и винт рукоятки.

6. Ослабьте стопорную гайку при необходимости.

7. Поворачивайте крепежный винт, пока он не коснется обратной стороны пильного стола.

8. Наклоните пильный стол.

9. Удерживайте крепежный винт торцовым ключом. Затяните стопорную гайку, чтобы зафиксировать крепежный винт.

Замена полотна ленточной пилы

Открытие станка

- Удалите один винт из упрочнителя и ослабьте второй винт.
- Поверните усилитель так, чтобы освободить паз в пильном столе.
- Откройте обе дверцы корпуса (2).
- Опустите кожух пильного полотна (5) вниз до упора.
- Откройте крышку кожуха пильного полотна (5).
- Используйте для этого зазор слева.
- Наденьте защитные перчатки.

Удаление пильного полотна

1. Ослабьте натяжение пильного полотна.
2. Удалите пильное полотно.
 - ∨ Можно установить другой тип пильного полотна.

Установка пильного полотна

1. Опустите ведомый шкив с помощью зажимного винта.
2. Поместите пильное полотно на ведущий и ведомый шкив.
Убедитесь, что пильное полотно правильно установлено в канале, рядом с выключателем ON/OFF (ВКЛ./ВЫКЛ.).
3. Закройте крышку кожуха пильного полотна.
 - ∨ Щелчок указывает, что крышка стала на свое место.
4. Отрегулируйте положение пильного полотна. См. главу «Регулировка положения пильного полотна».

Закрытие станка

- См. главу «Проверка положения пильного полотна».
- Закройте дверцы корпуса.
- Установите усилитель.

9. ВОЗМОЖНЫЕ НЕИСПРАВНОСТИ И МЕТОДЫ ИХ УСТРАНЕНИЯ

Таблица 2

Неисправность	Возможная причина	Действия по устранению
Низкая производительность станка	Пильное полотно затупилось	Замените пильное полотно
	Слишком большое или низкое давление заготовки на пильное полотно.	Отрегулируйте давление.
Пильное полотно застревает в заготовке.	Слишком слабое натяжение пильного полотна.	Отрегулируйте натяжение пильного полотна
Электродвигатель не запускается	Питание не поступает, так как сетевой выключатель разомкнут	Включите сетевой выключатель
	Неисправный выключатель	Обратитесь в сервисный центр Elitech
	Отсутствует напряжение в электросети	Проверьте напряжение в электросети
Электродвигатель не развивает полную скорость и не работает на полную мощность	Низкое напряжение	Проверьте напряжение в сети
	Слишком длинный удлинительный шнур	Укоротите длину или увеличьте сечение шнура удлинителя

10. ТРАНСПОРТИРОВКА И ХРАНЕНИЕ

Транспортировка

Станок в упаковке изготовителя можно транспортировать всеми видами крытого транспорта при температуре воздуха от минус 50° до плюс 50°С и относительной влажности до 80% (при температуре плюс 25°С) в соответствии с правилами перевозки грузов, действующих на данном виде транспорта.

Хранение

Станок должен храниться в упаковке изготовителя в отапливаемом вентилируемом помещении при температуре от плюс 5° до плюс 40°С и относительной влажности до 80% (при температуре плюс 25°С).

11. УТИЛИЗАЦИЯ

Не выбрасывайте станок и его компоненты вместе с бытовым мусором. Утилизируйте станок согласно действующим правилам по утилизации промышленных отходов.

12. СРОК СЛУЖБЫ

Изделие относится к бытовому классу. Срок службы 5 лет

13. ДАННЫЕ О ПРОИЗВОДИТЕЛЕ, ИМПОРТЕРЕ И СЕРТИФИКАТЕ

Данные о производителе, импортере, официальном представителе, информация о сертификате или декларации, а также информация о дате производства, находится в приложении №1 к паспорту изделия.

14. ГАРАНТИЙНЫЕ ОБЯЗАТЕЛЬСТВА

Гарантийный срок на инструмент серии «Домашний Мастер» составляет 24 месяца с момента продажи Потребителю.

Срок службы инструмента и комплектующих изделий устанавливается производителем и указан в руководстве по эксплуатации (Паспорт).

В течение гарантийного срока покупатель имеет право на бесплатное устранение неисправностей, которые явились следствием производственных дефектов. Ремонт и экспертиза товара, при обнаружении недостатка, производится только в авторизованных сервисных центрах, актуальный перечень которых можно найти на сайте <https://elitech-tools.ru/sections/service>

Гарантийный ремонт производится по предъявлению документа приобретения и гарантийного талона, а при отсутствии - срок начала гарантии исчисляется со дня изготовления товара.

Заменяемые по гарантии детали переходят в собственность мастерской.

Гарантийное обслуживание не распространяется на изделия, недостатки которых возникли вследствие:

- нарушения условий и правил эксплуатации, хранения и/или транспортировки товара, а также при отсутствии или частичном отсутствии или повреждении маркировочного шильдика и/или серийного номера изделия;
- эксплуатации инструмента с признаками неисправности (повышенный шум, вибрация, сильный нагрев, неравномерное вращение, потеря мощности, снижение оборотов, сильное искрение, запах гари, нехарактерный выхлоп);
- механических повреждений (трещин, сколов, вмятин, деформаций и т.д.);
- повреждений, вызванных воздействием агрессивных сред, высоких температур или иных внешних факторов, при коррозии металлических частей;
- повреждений, вызванных сильным внутренним или внешним загрязнением, попаданием в инструмент инородных предметов и жидкостей, материалов и веществ, засорение вентиляционных каналов (отверстий), масляных каналов, а также повреждения, наступившие вследствие перегрева, неправильного хранения, ненадлежащего ухода;
- естественного износа упорных, трущихся, передаточных деталей и материалов,
- вмешательства в работу или повреждения счётчика моточасов.

• перегрузки или неправильной эксплуатации. К безусловным признакам перегрузки инструмента относятся (но не ограничиваясь): появление цветов побежалости, одновременный выход из строя сопряженных или последовательных деталей, например ротора и статора, выход из строя шестерни редуктора и якоря, первичной обмотки трансформатора, деформация или оплавление деталей, узлов инструмента, или проводов электродвигателя под действием высокой температуры, а также вследствие несоответствия параметров электросети указанному в таблице номиналов для данного инструмента;

• выхода из строя сменных приспособлений (звездочек, цепей, шин, форсунок, дисков, ножей кусторезов, газонокосилок и триммеров, лески и триммерных головок, защитных кожухов, аккумуляторов, свечей зажигания, топливных и воздушных фильтров, ремней, пилок, звездочек, цанг, сварочных наконечников, шлангов, пистолетов и насадок для моек высокого давления, элементов натяжения и крепления (болтов, гаек, фланцев), воздушных фильтров и т.п.), а также неисправности инструмента, вызванные этими видами износа;

• несоблюдения требований к составу и качеству топливной смеси, повлекшему выход из строя поршневой группы (залегание поршневого кольца и/или наличие царапин и задиrow на внутренней поверхности цилиндра и поверхности поршня, разрушение или оплавление опорных подшипников шатуна и поршневого пальца);

• недостаточного количества масла или не соответствием типа масла в картере у компрессоров, 4-х тактных двигателей (наличие царапин и задиrow на шатуне, коленвале, даже при наличии датчика уровня масла);

• выхода из строя расходных и быстроизнашивающихся деталей, сменных приспособлений и комплектующих (стартеры, приводные шестерни, направляющие ролики, приводные ремни, колеса, резиновые амортизаторы, уплотнители, сальники, лента тормоза, защитные кожухи, поджигающие электроды, термопары, сцепления, смазка, угольные щетки, ведущие звездочки, сварочная горелка (сопла, наконечники и направляющие каналы), стволы, клапана моек высокого давления, и т. п.), а также на неисправности инструмента, вызванные этими видами износа;

• вмешательства с повреждением шлицев крепежных элементов, пломб, защитных стикеров и т.п.

Гарантия не распространяется:

• На инструмент, в конструкцию которого были внесены изменения и дополнения;

• На инструменты бытового назначения, используемые для предпринимательской деятельности или в профессиональных, промышленных целях (согласно назначению в руководстве по эксплуатации);

• На профилактическое и техническое обслуживание инструмента (смазку, промывку, чистку, регулировку и т.д.);

• Неисправности инструмента, возникшие вследствие использования принадлежностей, сопутствующих и запасных частей, которые не являются оригинальными.



ГАРАНТИЙНЫЙ ТАЛОН

Наименование изделия: _____

Модель: _____

Артикул модели: _____

Дата выпуска: _____

Серийный номер: _____

Дата продажи: _____

Штамп торговой организации:

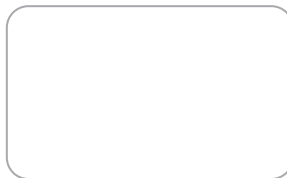

ОТРЫВНОЙ ТАЛОН № _____
(заполняется сервисным центром)

Дата приемки _____

Сервисный центр _____

Номер заказ-наряда _____

Дата выдачи _____

Подпись клиента _____

Штамп сервисного центра

ОТРЫВНОЙ ТАЛОН № _____
(заполняется сервисным центром)

Дата приемки _____

Сервисный центр _____

Номер заказ-наряда _____

Дата выдачи _____

Подпись клиента _____

Штамп сервисного центра

ОТРЫВНОЙ ТАЛОН № _____
(заполняется сервисным центром)

Дата приемки _____

Сервисный центр _____

Номер заказ-наряда _____

Дата выдачи _____

Подпись клиента _____

Штамп сервисного центра

ШАНОЎНЫ ПАКУПНІК!

Дзякуем Вам за выбар прадукцыі ELITECH! Мы рэкамендуем Вам уважліва азнаёміцца з дадзеным пашпартам і паслядоўна выконваць прадпісанні па мерах бяспекі, эксплуатацыі і тэхнічнаму абслугоўванню абсталявання.

Інфармацыя, якая змешчана ў пашпарце, грунтуецца на тэхнічных характарыстыках, дзейсных на момант выпуску пашпарта.

Дадзены пашпарт змяшчае інфармацыю, неабходную і дастатковую для надзейнай і бяспечнай эксплуатацыі вырабу.

У сувязі з няспыннай працай па ўдасканаленні вырабу вытворца пакідае за сабой права на змену яго канструкцыі, якая не ўплывае на надзейнасць і бяспеку эксплуатацыі, без дадатковага апавяшчэння.

ЗМЕСТ

1. Прызначэнне	24
2. Правілы тэхнікі бяспекі	24
3. Тэхнічныя характарыстыкі	26
4. Камплектацыя	26
5. Апісанне канструкцыі	27
6. Падрыхтоўка да працы	28
7. Эксплуатацыя	28
8. Тэхнічнае абслугоўванне	34
9. Магчымыя няспраўнасці і метады іх ухілення	38
10. Транспарціроўка і захоўванне	38
11. Утылізацыя	38
12. Тэрмін службы	39
13. Дадзеныя аб вытворцы, імпарцёры і сертыфікацыі	39
14. Гарантыйныя абавязацельствы	39

1. ПРЫЗНАЧЭННЕ

Станок стужачнапільны прызначаны для распілоўкі драўніны цвёрдай і мяккай пароды, ламінату, драўняна-плітных матэрыялаў ДВП, ДСП, ЛДСП. Апрацоўка іншых матэрыялаў не дапускаецца.

2. ПРАВИЛЫ ТЭХНІКІ БЯСПЕКІ

Станок уяўляе сабой крыніцу небяспекі, здольны нанесці цяжкія траўмы ў выпадку невыканання правілаў тэхнікі бяспекі пры абыходжанні з ім.

Пры эксплуатацыі станка варта выконваць прыведзеныя ніжэй указанні па тэхніцы бяспекі, накіраваныя на прадухіленне пагрозы нанясення шкоды здароўю людзей ці маёмаснай шкоды.

- Працоўнае месца павінна быць чыстым і добра асветленым. Забруджанае працоўнае месца і недастатковая асветленасць можа стаць прычынай траўмы.

- Сеткавая вілка станка павінна адпавядаць сеткавай разетцы. Пераканайцеся, што напруга станка адпавядае напрузе ў разетцы.

- Не выцягвайце вілку інструмента з разеткі, тузаючы за шнур сілкавання. Сачыце, каб электракабель не быў забытаны. Не размяшчайце электракабель зблізку награвальных прыбораў, вострых бакоў, масла і рухаючыхся дэталю, якія могуць прывесці да яго пашкоджання.

- Не падвядзіце станок уздзеянню дажджу ці вільгаці. Вільготны станок павялічвае рызыку паразы электрычным токам.

- Пры працы на станку займайце ўстойлівае становішча. Не адцягвайцеся падчас працы на станку.

- Не працуйце на станку ў стане стомленасці, алкагольнага ап'янення або пасля прыёму лекавых прэпаратаў, якія зніжаюць канцэнтрацыю ўвагі.

- Не працуйце на станку ў памяшканні з падвышанай выбуханебяспекай, побач з лёгка запальваючыміся вадкасцямі, газамі і пылам. Электрарухавік станка пры працы стварае іскры, якія могуць прывесці да ўзгарання выбуханебяспечнага пылу ці газаў.

- Не дапускайце да месца працы дзяцей, старонніх асоб і жывёл.

- Увод дадзенага станка ў эксплуатацыю і выкананне работ на ім павінны ажыццяўляцца толькі асобамі, якія ведаюць прынцыпы кіравання станком і правілы тэхнікі бяспекі. Непаўналетнія могуць дапускацца да правядзення работ на станку толькі ў рамках вытворчага навучання пад наглядом настаўніка.

- Выкарыстоўвайце сродкі індывідуальнай абароны (акуляры, навушнікі, рэспіратар, ахоўны абутак і адзенне).

- Не дапускайце выпадковага ўключэння станка. Перад падлучэннем станка да электрасеткі пераканайцеся, што выключальнік знаходзіцца ў спраўным стане.

- Перад ўключэннем станка зніміце з яго ўсе рэгулявальныя прылады і гаеч-

ныя ключы. Пакінутыя на станку рэгулявальная прылада і гаечныя ключы пры ўключэнні станка могуць прывесці да траўмаў.

- Апранайцеся адпаведным чынам. Не апранайце свабоднае адзенне або ўпрыгожванні. Вашы валасы, адзенне і пальчаткі павінны знаходзіцца на бяспечнай адлегласці ад верцяцца частак станка.

- Рукі павінны знаходзіцца на бяспечнай адлегласці ад пільнага палатна.

- Адразу пасля заканчэння рэзу не дакранайцеся да нарыхтоўкі, яна можа быць вельмі гарачай

- Выкарыстоўвайце пільныя палотны, якія сумяшчальныя з дадзеным станком.

- Апрацоўваючы доўгія нарыхтоўкі, выкарыстоўвайце прыдатныя прыстасаванні для іх утрымання.

- Не перагружайце станок - выкарыстоўвайце яго толькі для выканання прац, якія адпавядаюць параметрам яго прадукцыйнасці (гл. «Тэхнічныя характарыстыкі»).

- Станок адносіцца да бытавога класа і не прызначаны для выкарыстання ў камерцыйных мэтах.

- Выключайце станок на час перапынкаў у яго выкарыстанні.

Крытэры гранічнага стану

Увага! Пры ўзнікненні старонніх шумоў пры працы выраба, пашкоджанняў ізаляцыі электракабеля, паху гарэлай ізаляцыі, механічных пашкоджанняў корпуса станка неабходна неадкладна выключыць станок і звярнуцца ў аўтарызаваны сэрвісны цэнтр для ўхілення няспраўнасцяў.

3. ТЭХНІЧНЫЯ ХАРАКТАРЫСТЫКІ

Табліца 1

ПАРАМЕТРЫ / МАДЭЛІ	СПЛ 040
Код	E2003.001.XX
Спажываная магутнасць, Вт	400
Хуткасць кручэння на халастым ходу, аб/мін	1400
Даўжыня пільнага палатна, мм	1400
Шырыня пільнага палатна, мм	3-10
Хуткасць руху палатна, м/мін	900
Максімальная вышыня прапілу (90° / 45°), мм	80/50
Максімальная шырыня прапіла (прасвет ад палатна да рамы), мм	200
Памер стала, мм	300x300
Матэрыял стала	сталь
Рэжым працы рухавіка	S1
Напружанне сеткі, В	230
Габарытныя памеры, мм	485x420x675
Маса, кг	16,1

4. КАМПЛЕКТАЦЫЯ

- | | |
|-------------------------------|---------|
| 1. Станок | - 1 шт. |
| 2. Стол пільны | - 1 шт. |
| 3. Паралельны ўпор | - 1 шт. |
| 4. Вуглавы ўпор (транспарцір) | - 1 шт. |
| 5. Штурхач | - 1 шт. |
| 6. Ключ шасцігранны | - 3 шт. |
| 7. Пашпарт выраба | - 1 шт. |

5. АПІСАННЕ КАНСТРУКЦЫІ

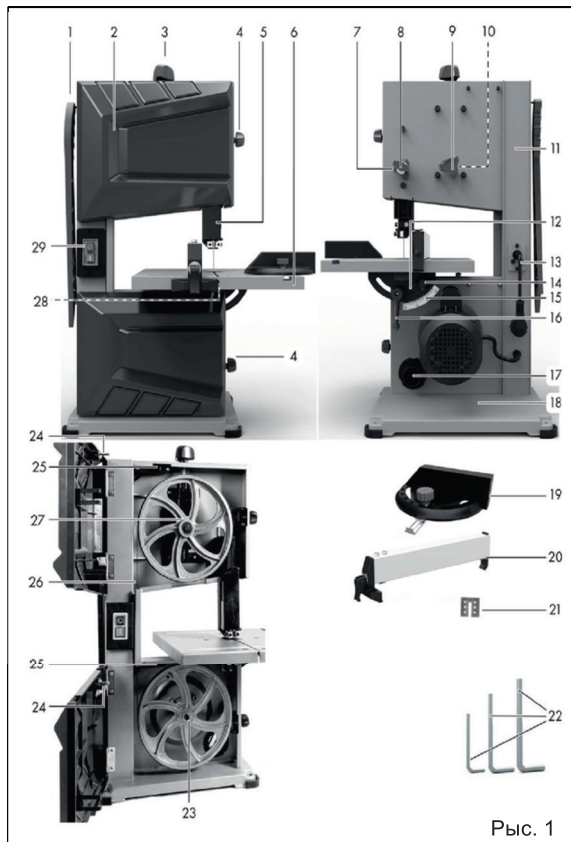

Рыс. 1

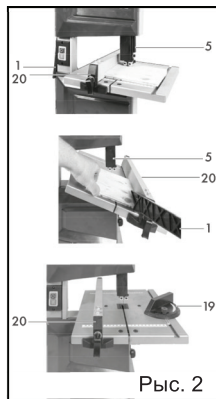

Рыс. 2

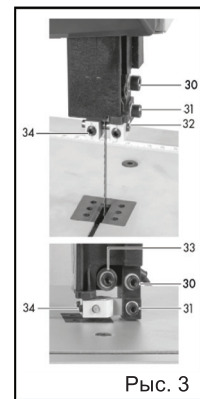

Рыс. 3

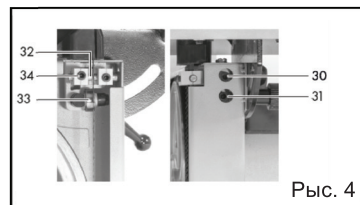

Рыс. 4



Рыс. 5

1. Штурхач
2. Дзверцы корпуса
3. Заціскны вiнт
4. Зашчэпка дзверцаў
5. Кажух пiльнага палатна
6. Пiльны стол
7. Рэгулятар вышынi
8. Стопарны вiнт
9. Рэгулятар кiраванага шкiва
10. Контргайка
11. Рама
12. Заціскная пласцiна
13. Электракабэль харчавання
14. Болт махавiк
15. Вуглавая шкала
16. Заціскная дзяржалля
17. Патрубак для падлучэння пыласоса
18. Падстава станка

19. Вуглавы ўпор (транспарцiр)
20. Паралельны ўпор
21. Пласцiна для прапiлу
22. Тарцавы ключ 3, 4, 5
23. Вядучы шкiў
24. Штыфт для аварыйнага выключальнiка
25. Аварыйны выключальнiк
26. Пiльнае палатно
27. Кiраваны шкiў
28. Узмацняльнiк
29. Выключальнiк УКЛ./ВЫКЛ.
30. Мантажны вiнт задняй накрiроўваючай
31. Мантажны вiнт бакавой накрiроўваючай
32. Накрiроўваючы штыфт
33. Накрiроўваючы ролiк
34. Мантажны вiнт накрiроўваючага штыфта
35. Крапежны вiнт
36. Контргайка

6. ПАДРЫХТОЎКА ДА ПРАЦЫ

Увага! Перад зборкай і рэгуляваннем заўсёды адключайце інструмент ад электрасеткі.

Распакуйце пакаванне і дастаньце станок і камплектавалыя. Праверце станок на наяўнасць пашкоджанняў корпуса, ахоўных прылад, пільнага палатна, ізаляцыі правадоў. Пры наяўнасці пашкоджанняў не ўключайце станок да ўхілення ўсіх пашкоджанняў.

ЗБОРКА

Заўвага! Для зборкі станка запатрабуецца ражковы ключ 22мм (у камплектацыю не ўваходзіць).

Зборка пільнага стала

Увага! Апранайце пальчаткі для абароны ад парэзаў падчас працы з пільным палатном.

1. Выдаліце вінт дзяржальні (14), заціскную дзяржальню (16) і заціскную пласціну (2) рэгулявання нахілу.

2. Выдаліце адзін вінт ўзмацняльніка (28) на ніжнім баку пільнага стала. Павярніце ўзмацняльнік так, каб вызваліць пазу ў пільным стане.

3. Устаўце пільнае палатно (6) у напрамку задам наперад. Накіруйце пільнае палатно (26) праз пазу.

4. Замацуйце пільнае палатно з дапамогай заціскной пласціны, вінта дзяржальні і заціскной дзяржальні. Выманне заціскной пласціны размешчана ў накіроўваючай на ніжнім боку пільнага стала.

5. Замацуеце ўзмацняльнік у першапачатковым становішчы. Станок сабраны.



7. ЭКСПЛУАТАЦЫЯ

Пад'ём і апусканне кажуха пільнага палатна

Увага! Небяспека парэзаў ці пашкоджанняў! Заўсёды апускайце кажух пільнага палатна максімальна блізка да ўсталяванай нарыхтоўкі. Гэта дзееанне закрывае палатно і спрыяе яго кіраванню.

1. Забараняецца перамяшчаць кажух пільнага палатна (5) рукой. Прыслабце стопарны вінт (8) кажуха пільнага палатна.

2. Апусціце ці падніміце кажух пільнага палатна, рэгулятарам вышыні (7). Кірунак кручэння, выгляд ззаду:

 пад'ём
 апусканне

3. Зацягніце стопарны вінт (8).

Нахіл пільнага стала

Заціскную дзяржальню (16) можна паварочваць асобна ад вінта, выканаўшы адвод заціскной дзяржальні ад рамы (11).

1. Прыслабце заціскную дзяржальню (16) і вінт дзяржальні (14).
2. Нахіліце пільны стол (6). Вуглавая шкала (15) паказвае нахіл.
3. Зацягніце заціскную дзяржальню і вінт дзяржальні.

Адкрыццё дзверцы корпуса

Увага! Выміце станок ад электрасеткі, перш чым адкрыць дзверцы корпуса.

Звярніце зашчапку дзвярэй (4). 

Дзверцы корпуса (2) лёгка адчыняецца максімум пасля 2 абарачэнняў. Аварыйныя выключальнікі размыкаюць ланцуг электрасілкавання.

Працягвайце паварочваць зашчапку дзверцаў,  пакуль не адкрыецца дзверцы.

Зачыненне дзверцаў корпуса

1. Націсніце і адвядзіце дзверцы корпуса (2) да рамы (11).

2. Звярніце зашчапку дзвярэй (4) .

Засцерагальныя прылады і іх функцыянаванне.

Увага! Забараняецца працаваць з пашкоджаным ахоўным абсталяваннем. Пашкоджанае ахоўнае абсталяванне павінна рамантавацца ці замяняцца ў аўтарызаваным сэрвісным цэнтры Elitech.

Наступныя ахоўныя прылады абараняюць падчас працы:

Кажух пільнага палатна (5)

- Падчас распілоўвання павінен быць у максімальна нізкім становішчы.
- Абараняе рукі падчас распілоўвання.
- Абараняе часткі цела або прадметы ад уцягвання пільным палатном.

Засцерагальны фіксатар (24,25)

- Складаецца са штыфта (24) на дзверцах корпуса і аварыйнага выключальніка (25) на раме.
- Падчас працы імгненна выключае станок пасля адкрыцця дзверцаў корпуса.
- Абараняе часткі цела ці прадметы ад уцягвання пільным палатном ці шківамі.

Праверка станка перад працай

Уважліва правярайце станок перад кожным уключэннем.

УВАГА! Рызыка траўміравання пры выпадковым запуску. Не падключайце станок да электрасеткі, пакуль станок не будзе цалкам гатовы да працы.

Праверка і рэгуляванне нацяжэння пільнага палатна

Правільнае нацяжэнне пільнага палатна - гэта вышальны фактар функцыянавання і бяспекі станка. Занадта моцнае нацяжэнне можа разарваць пільнае палатно. Занадта слабое нацяжэнне можа спыніць пільнае палатно.

1. Выкарыстоўвайце абарону для рук.
2. Падніміце кажух пільнага палатна (5) да ўпора.
3. Націсніце пільнае палатно (26) збоку.

Кантрольнае становішча: павінна быць магчымасць ссуnúць пільнае палатно ў бок прыблізна на 1-2 мм.

4. Змяніце нацяжэнне, павярнуўшы заціскны вінт (3) так, каб усталяваць у кантрольнае становішча. Кірунак кручэння, выгляд зверху:



Нацягнуць палатно стужачнай пілы.



Прыслабіць нацяжэнне палатна стужачнай пілы.

Праверка становішча пільнага палатна

Калі кантрольныя палажэнні не ўстаноўлены: гл. «Рэгуляванне становішча палатна стужачнай пілы».

1. Адкрыйце дзверцы корпуса (2).
2. Выканайце наступныя крокі, каб праверыць пільнае палатно на наяўнасць пашкоджанняў, напрыклад, расколіны, адсутнасць зуб'яў і г.д.

3. Праверце становішча вядучага (23) і кіраванага шківа (27): Праверце становішча пільнага палатна на кіраваным і кіроўным шківе, паварочваючы вядзёны шкіў.

Кантрольнае становішча: Пільнае палатно павінна цалкам ляжаць на чорным вобадзе кіроўнага і кіраванага шківа.

4. Праверка становішча на задніх накіроўваючых:
 - Праверце накіроўваючыя ролікі (33) задніх накіроўваючых, паварочваючы вядзёны шкіў.

Кантрольнае становішча: Няма бесперапыннага кручэння накіроўваючых ролікаў падчас руху пільнага палатна.

- Адцісніце стацыянарнае пільнае палатно з дапамогай кавалка драўніны.

Кантрольнае становішча: Пільнае палатно можна адвесці назад максімум на 1/2 мм, выкарыстоўваючы кавалак драўніны.

5. Праверце папярэчнае становішча бакавых накіроўваючых (рыс. 3, 4):

Праверце бакавыя накіроўваючыя, выгляд спераду, паварочваючы кіраваны шкіў.

Кантрольнае становішча: пільнае палатно амаль дакранаецца накіраваючых штыфтоў (32): Зазор прыблізна 1/2 мм. Няма трэння пільнага палатна аб накіроўваючыя штыфты.

6. Праверце задняе становішча бакавых накіроўваючых:

Праверце бакавыя накіроўваючыя, выгляд справа, паварочваючы кіраваны шкіў.

Кантрольнае становішча: Частка пільнага палатна без зуб'яў перамяшчаецца паміж накіроўваючымі штыфтамі.

7. Закрыйце дзверцы корпуса (2).

Пераканайцеся, што палатно стужачнай пілы перпендыкулярна да пільнага стала.

Для дакладнай праверкі спатрэбіцца паверачны вугольнік (не ўваходзіць у пастаўку). Як варыянт, можна выкарыстоўваць накіроўваючую планку (20).

1. Нахіліце стол у напрамку ўпартага вінта (35).
2. Выкарыстоўвайце паверачны вугольнік для праверкі перпендыкулярнасці пільнага стала і палатна адносна адзін аднаго.

Праверце ахоўныя прылады.

1. Апусціце кажух пільнага палатна (5) да ўпора.
2. Упэўніцеся, што крышка кажуха пільнага палатна (5) не пашкоджана і заблакіравана.
3. Падлучыце станок да электрасеткі.
4. Націсніце кнопку ON (УКЛ) выключальніка (29).
5. Асцярожна адчыніце дзверцы кажуха (2). Станок выключаецца імгненна.
6. Адключыце станок ад электрасеткі.

Праверка і замена пласціны для распілоўвання

1. Упэўніцеся, што пласціна для распілоўвання (21) не пашкоджана.
 2. Заменіце пласціну для распілоўвання ў выпадку пашкоджання.
 3. Выдаліце пласціну са стала (6), націснуўшы знізу.
 4. Устаўце новую пласціну для распілоўвання ў выманне пільнага стала.
- Пласціна для распілоўвання не павінна выступаць і павінна быць утоена ў пільным стане.
- ✓ Станок гатовы да працы.

Рэжым працы

Распілоўванне з дапамогай стужачнай пілы

УВАГА! Небяспека траўміравання і пашкоджання маёмасці! Падчас распілоўвання выконвайце наступныя інструкцыі:

Агульныя інструкцыі

- Падчас працы ў зачыненых памяшканнях станок павінен падлучацца да выцяжнай сістэмы.
- Забараняецца чысціць пільнае палатно і кажух з дапамогай ручной шчоткі ці скрабка падчас руху палатна. Забітае пілавіннем пільнае палатно змяншае эксплуатацыйную бяспеку і павінна рэгулярна чысціцца.
- Для асабістай бяспекі падчас працы неабходна выкарыстоўваць ахоўныя акуляры і сродкі аховы слыху. Доўгія валасы павінны быць прыбраныя пад сетку. Вольныя рукавы неабходна закатаць вышэй локцяў.
- Усе ахоўныя і ахоўныя прылады павінны быць на сваіх месцах да пачатку працы.

- Падчас працы кажух пільнага палатна павінен быць максімальна блізка да нарыхтоўкі.

- Заўсёды трымайце нарыхтоўку так, каб рукі былі на максімальным аддаленні ад пільнага палатна.

- Заўсёды трымайце нарыхтоўку так, каб кончыкі пальцаў былі накіраваны ад пільнага палатна.

- Калі станок не працуе, напрыклад, па заканчэнні распілоўвання, нацяжэнне пільнага палатна неабходна аслабіць. Прымацуйце запіску для наступнага карыстальніка да станка з тлумачэннем, як нацягнуць пільнае палатно.

- З асаблівай асцярогай складзеце пільныя палотны, якія не выкарыстоўваюцца, і захоўвайце ў сухім месцы. Перад выкарыстаннем правярце на наяўнасць дэфектаў (зубы, расколіны). Не выкарыстоўвайце някасныя пільныя палотны.

- Апранайце ахоўныя пальчаткі падчас працы з пільным палатном.

- Выкарыстоўвайце штурхач для ручной падачы вузкіх нарыхтовак.

- Для распілоўвання драўніны круглай або няроўнай формы выкарыстоўвайце прыдатны трымальнік, каб прадухіліць скрут нарыхтоўкі.

- Замацуйце доўгія нарыхтоўкі, каб выключыць падзенне па заканчэнні распілоўвання (напрыклад, спецыяльная стойка).

- Для ўсіх працэдур распілоўвання кажух пільнага палатна (5) апускаецца максімальна блізка да нарыхтоўкі (гл. «Уздым і апусканне кажуха пільнага палатна»).

- Нарыхтоўка павінна заўсёды накіроўвацца дзвюма рукамі і роўна ляжаць на пільным сталe (6). Гэта прадухіліць заяданне пільнага палатна (26).

- Нарыхтоўка павінна заўсёды падавацца з аднолькавым ціскам, інакш кажучы з ціскам, дастатковым для плыўнага, без заедання праходу пільнага палатна праз матэрыял.

- Для кожнай працэдур распілоўвання заўсёды выкарыстоўвайце накіроўваючыю планку (20), прызначаную для гэтай мэты.

- Лепш за ўсё выконваць распілоўванне за адзін праход, чым рэзаць па некалькі секцый, бо, магчыма, гэта запатрабуе адводу нарыхтоўкі назад. Калі такі адвод непазбежны, спачатку трэба выключыць стужачную пілу. Адвядзіце загатоўку назад пасля спынення стужачнай пілы.

- Падчас распілоўвання заўсёды бярыце загатоўку за доўгі бок і накіроўвайце падачу.

- **Асцярожна!** Заўсёды выкарыстоўвайце штурхальнік (1) падчас апрацоўкі вузкіх нарыхтовак. Штурхач павінен заўсёды вісець на трымальніку на бакавіцы станка.

- **Асцярожна!** Пасля кожнага новага рэгулявання рэкамендуецца выканаць патройнае распілоўванне, каб праверыць зададзеныя памеры.

Уключэнне і распілоўванне

Перад уключэннем

1. Трывала замацуйце станок на падставе з дапамогай 4 вінтоў і гаек. У вуглу падставы ёсць адтуліна для вінтоў (не ўваходзяць у пастаўку).

2. Падлучыце станок да электрасеткі.

3. Падлучыце пылазборны пыласос да патрубкі (17). Уключыце пыласос.

4. Апусціце кажух пільнага палатна (5) так, каб ён апынуўся на адлегласці 2-3 мм над нарыхтоўкай.

Уключэнне і распілоўванне

1. Уключыце станок з дапамогай выключальніка ON/OFF (УКЛ./ВЫКЛ.) (29). Націсніце кнопку I.

2. Пачакайце, пакуль пільнае палатно (26) не дасягне поўнай скорасці.

3. Распілоўванне выконваецца з дапамогай раўнамернага паступальнага руху і невялікага ціску. Забараняецца адводзіць нарыхтоўку назад падчас руху пільнага палатна.

4. Калі неабходна змяніць налады станка для наступнага распілоўвання: Выключыце станок з дапамогай выключальніка ON/OFF (УКЛ./ВЫКЛ.). Націсніце кнопку O.

Прамыя распілы

Заўвага!

- Заўсёды выкарыстоўвайце паралельны ўпор для прамога распілоўвання, каб прадухіліць нахіл або саслізгванне нарыхтоўкі.
- Паралельны ўпор можна ўсталяваць на абодзвух баках пільнага палатна.
- Пасля кожнага новага рэгулявання рэкамендуецца выканаць трайны распіл, каб праверыць зададзеныя памеры.

Устаноўка паралельнага ўпора (рыс. 2)

1. Адкрыўце хуткараз'ёмны рычаг паралельнага ўпора (20).
2. Праштурхніце паралельны ўпор з бакавіцы на пільны стол (6).
3. Перамясціце паралельны ўпор на пільным сталю. Пераканайцеся, што на абедзвюх шкалах аднолькавае значэнне.
4. Закрыйце хуткараз'ёмны рычаг паралельнага ўпора. Станок гатовы да прамога распілоўвання.

Касыя распілы

- Ёсць два спосабу распілоўвання па дыяганалі:
- Распілоўванне з нахілам пільнага стала
- Распілоўванне з вуглавым упорам
- Для выразкі зубцоў у форме ластаўчынага хваста, шыпоў або клінаў перамесціце пільны стол у патрэбнае становішча на вуглавой шкале.
- Пасля кожнага новага рэгулявання рэкамендуецца выканаць трайны распіл, каб праверыць зададзеныя памеры.

Распілоўванне з нахілам пільнага стала (рыс. 2)

1. Устанавіце пільны стол пад патрэбным вуглом нахілу (гл. «Нахіл пільнага стала»).
2. Па магчымасці, прымацуеце накіроўваючую планку да правага боку пільнага стала. Гэта прадухіліць саслізгванне нарыхтоўкі.

Распілоўванне з дапамогай кутняга ўпора (рыс. 2)

1. Устанавіце вуглавы ўпор (19) пад патрэбным вуглом.
2. Перамясціце рэйку вуглавога ўпора ў накіроўваючую на пільным сталю (6).
3. Выключыце станок і пераканайцеся, што пры запуску распілоўвання накіраваўшая цалкам увайшла ў рэйку.
4. У адваротным выпадку неабходна абраць іншы спосаб, напрыклад, з пільным сталю пад нахілам.
5. Па магчымасці, прымацуеце накіроўваючую планку да левага боку пільнага стала.

Крывалінейныя распілы

- **АСЦЯРОЖНА!** Крывалінейныя распілоўванні ствараюць асаблівую небяспеку пальцам карыстальніка! Будзьце вельмі асцярожныя.
- Выдаліце накіроўваючую планку і вуглавы ўпор.
- Выкарыстоўвайце дадатковы шаблон для выканання крывалінейных, складанапрофільных распілоўванняў.
- Выконваючы крывалінейныя і складанапрофільныя распілоўванні ў нарыхтоўцы, раўнамерна штурхайце нарыхтоўку наперад абедзвюма рукамі. Сачыце, каб рукі былі на бяспечным выдаленні ад нарыхтоўкі.

Заканчэнне працоўнай аперацыі

1. Выключыце станок з дапамогай выключальніка ON/OFF (УКЛ./ВЫКЛ.). Націсніце кнопку О. Дачакайцеся поўнага прыпынку пільнага палатна.
2. Адключыце станок ад электрасеткі.
3. Прыслабце нацяжэнне пільнага палатна, гл. «Праверка і рэгуляванне нацяжэння палатна стужачнай пілы». Захоўванне з нацягнутым палатном скарачае тэрмін эксплуатацыі стужачнай пілы.
4. Ачысціце станок.

8. ТЭХНІЧНАЕ АБСЛУГОЎВАННЕ

Увага! Перад тэхнічным абслугоўваннем правярайце, што піла адключаная ад электрасеткі.

Ачыстка знешняй паверхні станка

УВАГА! Небяспека парэзаў! Апранайце пальчаткі для абароны ад парэзаў падчас працы з пільным палатном.

1. Змяшчайце вентыляцыйныя адтуліны, корпус рухавіка і дзяржальні ў чысціні. Для ачысткі выкарыстоўвайце вільготную тканіну ці шчотку.
2. Выкарыстоўвайце шчотку або сціснутае паветра для ачысткі кажуха пільнага палатна (5).
3. Для ачысткі смалістых паверхняў выкарыстоўвайце добра выкручаную

тканіну, змочанай у цёплай вадзе. Сачыце, каб вадкасці не патрапілі ўнутр корпуса станка!

Ачыстка ўнутранай часткі станка

1. Адкрыўце абедзве дзверцы корпуса (2).
2. Адкрыўце крышку кажуха пільнага палатна (5). Выкарыстоўвайце для гэтага зазор злева.
3. Выдаліце пілавінне з дапамогай шчоткі або сціснутага паветра.
4. Ачысціце корпус з дапамогай пыласоса.
5. Зачыніце дзверцы корпуса

Рэгуляванне становішча пільнага палатна

- Няправільны рух скарачае тэрмін эксплуатацыі пільнага палатна і ўплывае на бяспеку станка.
- Калі настройкі выклікаюць сумневы, звярніцеся да кваліфікаванага спецыяліста.

Інструменты і дапаможныя сродкі

- Вуглавы ключ AF3, AF4, AF5 (22)
- Ахоўныя пальчаткі

Падрыхтоўка

1. Выміце сеткавую вілку.
2. Выкарыстоўвайце абарону для рук.
3. Адкрыўце дзверцы корпуса (2). Затым можна перамясціць пільнае палатно (26), паварочваючы кіроўны (23) або кіраваны шкіў (27).

Рэгулёўка становішча пільнага палатна на кіраваным шківе.

Кантрольнае становішча: Пільнае палатно (26) павінна перамяшчацца максімальна па цэнтры кіроўнага (23) і кіраванага шківа (27). Пільнае палатно не павінна саслізгваць з чорных вобадаў.

1. Прыслабце контргайку (10) для рэгулявання кіраванага шківа.
2. Падчас рэгулявання паварочвайце кіраваны шкіў.
3. Адрэгулюйце становішча пільнага палатна на кіраваным шківе. Кірунак кручэння, выгляд ззаду: Кручэнне кіраванага шківа ў зваротным кірунку. Паступальнае кручэнне кіраванага шківа.
4. Праверце становішча пільнага палатна на вядучым шківе. Калі рух не па цэнтры, крыху паменшыце наладу.
5. Зрабіце яшчэ некалькі абарачэнняў кіраванага шківа і праверце становішча пільнага палатна. Адрэгулюйце пры неабходнасці.
6. Пасля рэгулявання замацуеце вядзёны шкіў з дапамогай контргайкі.
7. Зачыніце верхнія дзверцы корпуса.

Устаноўка задніх накіроўваючых

Кантрольнае становішча: Пільнае палатно амаль дакранаецца накіравальнага роліка (33). Пільнае палатно можна адвесці назад максімум на 1/2 мм, выкарыстоўваючы кавалак драўніны.

1. Крокі ўстаноўкі ідэнтычныя для верхняй (рыс. 3) і ніжняй (рыс. 4) накіроўваючай пільнага палатна.

Прыслабце мантажныя венты задняй накіроўваючай (30).

2. Адрэгулюйце становішча задняй накіроўваючай: Накіроўваючы ролік не павінен круціцца!

3. Зацягніце мантажныя венты задняй накіроўваючай.

Рэгуляванне бакавых накіроўваючых наперад/назад

Кантрольнае становішча: Частка пільнага палатна без зуб'яў перамяшчаецца паміж накіроўваючымі штыфтамі.

1. Крокі ўстаноўкі ідэнтычныя для верхняй (рыс. 3) і ніжняй (рыс. 4) накіроўваючай пільнага палатна.

Прыслабце мантажныя венты бакавой накіравуючай (31).

2. Адрэгулюйце становішча бакавой накіроўваючай.

3. Зацягніце мантажныя венты бакавой накіроўваючай.

Рэгуляванне бакавых накіроўваючых направа/налева

Кантрольнае становішча: пільнае палатно амаль дакранаецца накіраваючых штыфтоў (32): Зазор прыблізна 1/2 мм. Няма трэння пільнага палатна аб накіроўваючыя штыфты. Крокі ідэнтычныя для верхняй і ніжняй накіроўваючай пільнага палатна.

1. Крокі ўстаноўкі ідэнтычныя для верхняй (рыс. 3) і ніжняй (рыс. 4) накіроўваючай пільнага палатна.

Прыслабце мантажныя венты (34) накіроўваючых штыфтоў.

2. Адрэгулюйце становішча накіроўваючых штыфтоў.

Зацягніце мантажныя венты накіраваючых штыфтоў.

Устаноўка пільнага палатна стужачнай пілы перпендыкулярна да пільнага стала.

Інструменты і дапаможныя сродкі

- Вуглавы ключ AF4 (22)
- Адкрыты ключ AF10 (не ўваходзіць у камплектацыю)
- Паверачны вугольнік 90° (не ўваходзіць у камплектацыю), як варыянт накіроўваючая планка.

1. Падніміце кажух пільнага палатна (5) уверх да ўпора (рыс. 2).

2. Прыслабце заціскную дзяржальню (16) і вент дзяржальні (14).

3. Змясціце стопарны кранштэйн паміж пільным палатном (26) і сталом (6).

4. Нахіліце пільны стол так, каб усталяваць дакладны вугал 90° адносна пільнага палатна. Калі апорны вінт (35) выступае занадта далёка, прыслабце стопорную гайку (36) і закруціце крапежны вінт ў корпус.

5. Зацягніце заціскную дзяржальню і вінт дзяржальні.

6. Прыслабце стопарную гайку пры неабходнасці.

7. Паварочвайце крапежны вінт, пакуль яна не закрэне зваротны бок пільнага стала.

8. Нахіліце пільны стол.

9. Утрымлівайце крапежны вінт тарцавым ключом. Зацягніце стопарную гайку, каб зафіксаваць крапежны вінт.

Замена палатна стужачнай пілы

Адкрыццё станка

- Выдаліце адзін вінт з умацавальніка і прыслабце другі вінт.
- Павярніце ўзмацняльнік так, каб вызваліць пазу ў пільным стане.
- Адкрыўце абедзве дзверцы корпуса (2).
- Апусціце кажух пільнага палатна (5) уніз да ўпора.
- Адкрыўце крышку кажуха пільнага палатна (5).
- Выкарыстоўвайце для гэтага зазор злева.
- Надзеўце ахоўныя пальчаткі.

Выдаленне пільнага палатна

1. Прыслабце нацяжэнне пільнага палатна.

2. Выдаліце пільнае палатно.

✓ Можна ўсталяваць іншы тып пільнага палатна.

Устаноўка пільнага палатна

1. Апусціце кіраваны шкіў з дапамогай заціскага вінта.

2. Змясціце пільнае палатно на вядучы і кіраваны шкіў.

Пераканаўцеся, што пільнае палатно правільна ўсталявана ў канале, побач з выключальнікам ON/OFF (УКЛ./ВЫКЛ.).

3. Закрыўце крышку кажуха пільнага палатна.

Пстрычка паказвае, што крышка стала на сваё месца.

4. Адрэгулюйце становішча пільнага палатна. Глядзіце главу «Рэгулёўка становішча пільнага палатна».

Закрыццё станка

- Гл. раздзел «Праверка становішча пільнага палатна».
- Зачыніце дзверцы корпуса.
- Усталюйце ўзмацняльнік.

9. МАГЧЫМЫЯ НЯСПРАЎНАСЦІ І МЕТАДЫ ІХ УХІЛЕННЯ

Табліца 2

Няспраўнасць	Магчымая прычына	Дзеянні па ўхіленні
Нізкая прадукцыйнасць станка	Пільнае палатно затупілася	Заменіце пільнае палатно
	Занадта вялікі ці нізкі ціск нарыхтоўкі на пільнае палатно.	Адрэгулюйце ціск.
Пільнае палатно захрасае ў нарыхтоўцы.	Занадта слабое нацяжэнне пільнага палатна.	Адрэгулюйце нацяжэнне пільнага палатна
Электрарухавік не запускаяецца	Сілкаванне не паступае, бо сеткавы выключальнік разомкнут	Уключыце сеткавы выключальнік
	Няспраўны выключальнік	Звярніцеся ў сэрвісны цэнтр Elitech
	Адсутнічае напружанне ў электрасетцы	Праверце напружанне ў электрасетцы
Электрарухавік не развівае поўную хуткасць і не працуе на поўную магутнасць	Нізкая напруга	Праверце напружанне ў сетцы
	Занадта доўгі падаўжальны шнур	Скараціце даўжыню або павялічце сячэнне шнура падаўжальніка

10. ТРАНСПАРЦІРОЎКА І ЗАХОЎВАННЕ

Транспарціроўка

Станок ва ўпакоўцы вытворца можна транспартаваць усімі відамі крытага транспарту пры тэмпературы паветра ад мінус 50 да плюс 50°C і адноснай вільготнасці да 80% (пры тэмпературы плюс 25°C) у адпаведнасці з правіламі перавозкі грузаў, якія дзейнічаюць на дадзеным відзе транспарту..

Захоўванне

Станок павінен захоўвацца ва ўпакоўцы вытворца ў ацяпляным вентыляваным памяшканні пры тэмпературы ад плюс 5 да плюс 40° C і адноснай вільготнасці да 80% (пры тэмпературы плюс 25 ° C).

11. УТЫЛІЗАЦЫЯ

Не выкідайце станок і яго кампаненты разам з бытавым смеццем. Утылізуйце станок згодна з дзейнымі правіламі па ўтылізацыі прамысловых адходаў.

12. ТЭРМІН СЛУЖБЫ

Выраб адносіцца да бытавога класа. Тэрмін службы – 5 гадоў.

13. ДАДЗЕННЯ АБ ВЫТВОРЦЫ, ІМПАРЦЁРЫ І СЕРТЫФІКАЦЕ

Дадзеныя аб вытворцу, імпарцёры, афіцыйным прадстаўніку, інфармацыя аб сертыфікацыі або дэкларацыі, а таксама інфармацыя пра дату вытворчасці, знаходзіцца ў дадатку №1 да пашпарце вырабы.

14. ГАРАНТЫЙНЫЯ АБАВЯЗАЦЕЛЬСТВЫ

Гарантыйны тэрмін на прыладу серыі «Хатні Майстар» складае 24 месяцы з моманту продажу Спажыўцу.

Тэрмін службы вырабу і камплектуючых вызначае вытворца, ён пазначаны ў інструкцыі па эксплуатацыі (Пашпарт).

На працягу гарантыйнага тэрміну пакупнік мае права на бясплатнае выпраўленне няспраўнасцяў, якія сталі наступствам вытворчых дэфектаў. Ремонт і экспертызу тавару, пры выяўленні заганя, робяць толькі ў аўтарызаваных сэрвісных цэнтрах, актуальны пералік якіх можна знайсці на сайце

<https://elitech-tools.ru/sections/service>

Гарантыйны ремонт выконваюць пасля прад'яўлення дакумента набыцця і гарантыйнага талона, а пры адсутнасці - тэрмін пачатку гарантыі адлічваецца са дня выпуску вырабу.

Замененыя па гарантыі дэталі пераходзяць ва ўласнасць майстэрні.

Гарантыйнае абслугоўванне не распаўсюджваецца на вырабы, дэфекты якіх узніклі з прычыны:

- парушэнні ўмоў і правілаў эксплуатацыі, захоўвання і/або транспартавання вырабу, а таксама пры адсутнасці або частковай адсутнасці, або пашкоджанні маркіравальнай шылдэчкі і/або серыйнага нумара вырабу;

- эксплуатацыі вырабу з прыкметамі няспраўнасці (падвышаны шум, вібрацыя, моцны нагрэў, нераўнамернае кручэнне, страта магутнасці, зніжэнне абаротаў, моцнае іскрэнне, пах гару, нехарактэрны выхлап);

- механічных пашкоджанняў (расколін, сколаў, увагнутасцяў, дэфармацый і г.д.);

- пашкоджанняў, выкліканых уздзеяннем агрэсіўнага асяродку, высокіх тэмператур ці іншых вонкавых фактараў, пры карозіі металічных частак;

- пашкоджанняў, выкліканых моцным унутраным або знешнім забруджваннем, трапленнем у выраб іншародных прадметаў і вадкасцяў, матэрыялаў і рэчываў, запарушванні вентыляцыйных каналаў (адтулін), алейных каналаў, а таксама пашкоджанні, якія выніклі з прычыны перагрэву, няправільнага захоўвання, неналежага догляду;

- натуральнага зносу апорных дэталей, тых, якія трукца, дэталей перадачка-

вых механізмаў і матэрыялаў,

- ўмяшальніцтва ў працу або пашкоджанні лічыльніка мотагадзін.

- перагрузкі ці няправільнай эксплуатацыі. Безумоўнымі прыкметамі перагрузкі вырабу з'яўляюцца (але гэта не вычарпальныя прыкметы): праяўленне пабегласці колераў, адначасовае выяўдзенне з ладу спалучаных ці паслядоўных дэталей, напрыклад ротара і статара, выяўдзенне з ладу шасцерні рэдуктара і якара, першаснай абмоткі трансфарматара, дэфармацыя ці аплаўненне дэталей, ці дратоў электрарухавіка пад уздзеяннем высокай тэмпературы, а таксама з прычыны неадпаведнасці параметраў электрасеткі паказанаму ў табліцы наміналаў для дадзенага вырабу;

- выхаду са строю зменных прыстасаванняў (зорчак, ланцугоў, шын, фарсунак, дыскаў, нажоў кустарэзаў, газонакасілак і трымераў, лёскі і трымерных галовак, ахоўных кажухоў, акумулятараў, свечак запальвання, паліўных і паветраных фільтраў, рамянёў, фільтраў зварачных наканечнікаў, штангаў, пісталетаў і насадак для мыек высокага ціску, элементаў нацяжэння і мацаванні (балтоў, гаек, фланцаў), паветраных фільтраў і да т.п.), а таксама няспраўнасці вырабу, выкліканыя гэтымі відамі зносу;

- невыканання патрабаванняў да складу і якасці паліўнай сумесі, што пацягнула выяўдзенне з ладу поршневай групы (заляганне поршневага кольца і/або наяўнасць драпін і задранасцяў на ўнутранай паверхні цыліндру і паверхні поршня, разбурэнне або аплаўненне апорных падшыпнікаў шатуна і поршневага пальца);

- недастатковай колькасці алею ці не адпаведнасцю тыпу алею ў картары кампрэсараў, 4-х тактавых рухавікоў (наяўнасць драпін і задранасцяў на шатуне, каленвале, нават пры наяўнасці датчыка ўзроўня алею);

- выйсця з ладу расходных і хутказношвальных дэталей, зменных прыстасаванняў і камплектуючых (стартары, прывадныя шасцерні, накіравальныя ролікі, прывадныя рамяні, колы, гумовыя амартызатары, ушчыльняльнікі, сальнікі, стужка тормазу, ахоўныя кажухі падпальных электродоў, тэрмапары шчоткі, кіроўныя зорчкі, зварачная фаерка (соплы, наканечнікі і накіравальныя каналы), ствалы, клапаны мыек высокага ціску, і т. п.), а гэтак жа на няспраўнасці вырабу, выкліканыя гэтымі відамі зносу;

- ўмяшанні з пашкоджаннем шліцоў крапежных элементаў, пломбаў, ахоўных стыкераў і да т.п.

Гарантыя не распаўсюджваецца:

- на выраб, у канструкцыю якога былі ўнесены змяненні і дапаўненні;

- на вырабы бытавога прызначэння, якія выкарыстоўваюцца для прадпрымальніцкай дзейнасці або ў прафесійных, прамысловых мэтах (згодна з прызначэннем у інструкцыі па эксплуатацыі);

- На прафілактычнае і тэхнічнае абслугоўванне вырабу (змазку, прамыванне, чыстку, рэгуляванне і г.д.);

- Няспраўнасці вырабу, якія ўзніклі з прычыны выкарыстання прылады, спадарожных і запасных частак, якія не з'яўляюцца арыгінальнымі.



ГАРАНТЫЙНЫ ТАЛОН

Найменне вырабу: _____

Мадэль: _____

Артыкул мадэлі: _____

Дата выпуску: _____

Серыйны нумар: _____

Дата продажу: _____

Штамп гандлёвай арганізацыі:



АДРЫЎНЫ ТАЛОН № _____
(запоўняецца супрацоўнікам сэрвіснага цэнтра)

Дата прыёмкі _____

Сэрвісны цэнтр _____

Нумар заказу-нараду _____

Дата выдачы _____

Подпіс кліента _____

Штамп сэрвіснага цэнтра

АДРЫЎНЫ ТАЛОН № _____
(запоўняецца супрацоўнікам сэрвіснага цэнтра)

Дата прыёмкі _____

Сэрвісны цэнтр _____

Нумар заказу-нараду _____

Дата выдачы _____

Подпіс кліента _____

Штамп сэрвіснага цэнтра

АДРЫЎНЫ ТАЛОН № _____
(запоўняецца супрацоўнікам сэрвіснага цэнтра)

Дата прыёмкі _____

Сэрвісны цэнтр _____

Нумар заказу-нараду _____

Дата выдачы _____

Подпіс кліента _____

Штамп сэрвіснага цэнтра



ҚҰРМЕТТІ САТЫП АЛУШЫ!

ELITECH өнімдерін таңдағаныңыз үшін рахмет! Біз сізге осы төлқұжатпен мұқият танысып, қауіпсіздік шаралары, жабдықты пайдалану және техникалық қызмет көрсету бойынша нұсқауларды мұқият орындауды ұсынамыз.

Паспортта қамтылған ақпарат паспортты шығару сәтіндегі техникалық сипаттамаларға негізделген.

Осы паспорт өнімді сенімді және қауіпсіз пайдалану үшін қажетті және жеткілікті ақпаратты қамтиды.

Өнімді жетілдіру жөніндегі тұрақты жұмысқа байланысты өндіруші қосымша ескертусіз пайдаланудың сенімділігі мен қауіпсіздігіне әсер етпейтін оның конструкциясын өзгерту құқығын өзіне қалдырады.

МАЗМҰНЫ

1. Мақсаты.....	44
2. Қауіпсіздік ережелері.....	44
3. Техникалық сипаттамалары.....	46
4. Жиынықталуы.....	46
5. Құрылым сипаттамасы.....	47
6. Жұмысқа дайындау.....	48
7. Пайдалану.....	48
8. Техникалық қызмет көрсету.....	54
9. Ықтимал ақаулар және оларды жою әдістері.....	58
10. Тасымалдау мен сақтау.....	58
11. Кәдеге жарату.....	58
12. Қызмет мерзімі.....	59
13. Өндіруші, импорттаушы және сертификат туралы мәліметтер ...	59
14. Кепілдік міндеттемелері.....	59

1. МАҚСАТЫ

Таспалы ара білдегі қатты және жұмсақ ағашты, ламинатты, АТТ (ағаш-талшықты тақта), АЖТ (ағашжоңқалы тақта), АЖЛТ (ағаш жоңқасынан ламинатталып жасалған тақтай) ағаш-тақталы материалдарын аралауға арналған. Басқа материалдарды өңдеуге жол берілмейді.

2. ҚАУІПСІЗДІК ЕРЕЖЕЛЕРІ

Білдек оны пайдалану кезінде қауіпсіздік ережелерін сақтамаған жағдайда ауыр жарақат алуға қабілетті қауіп көзі болып табылады.

Білдекті пайдалану кезінде адамдардың денсаулығына зиян келтіру немесе мүліктік залал келтіру қаупін болдырмауға бағытталған қауіпсіздік техникасы бойынша төменде келтірілген нұсқауларды сақтау қажет.

- Жұмыс орны таза және жақсы жарықтандырылған болуы керек. Ластанған жұмыс орны мен жарықтың жеткіліксіздігі жарақатқа әкелуі мүмкін.

- Білдектің желілік ашасы электр розеткасына сәйкес келуі керек. Білдектің кернеуі розеткадағы кернеуге сәйкес келетініне көз жеткізіңіз.

- Қуат сымын тартып, құралдың ашасын розеткадан шығармаңыз. Электр кабелінің шатаспауын қадағалаңыз. Электр кабелін жылыту құрылғыларына, өткір жиектерге, майға және оның зақымдалуына әкелуі мүмкін қозғалмалы бөлшектерге жақын қоймаңыз.

- Құралды жаңбырға немесе ылғалға ұшыратпаңыз. Ылғал білдек электр тоғының соғу қаупін арттырады.

- Білдекпен жұмыс істегенде тұрақты күйге ие болыңыз. Білдекпен жұмыс істеген кезде алаңдамаңыз.

- Білдекте шаршаған, мас күйінде немесе зейінді төмендететін дәрілік заттарды қабылдағаннан кейін жұмыс істемеңіз.

- Білдекте жарылыс қаупі жоғары бөлмеде, тез тұтанатын сұйықтықтардың, газдардың және шаңның жанында жұмыс істемеңіз. Білдектің электр қозғалтқышы жұмыс істеген кезде жарылғыш шаңның немесе газдардың тұтануына әкелуі мүмкін ұшқындар пайда болады.

- Жұмыс орнына балаларды, бөгде адамдар мен жануарларды жолатпаңыз.

- Осы білдекті пайдалануға беруді және ондағы жұмыстарды орындауды білдекті басқару қағидаттары мен техника қауіпсіздігі ережелерін білетін адамдар ғана жүзеге асыруы тиіс. Кәмелетке толмағандар тек тәлімгердің қадағалауымен өндірістік оқыту аясында білдекте жұмыс жүргізуге жіберілуі мүмкін.

- Жеке қорғаныс құралдарын қолданыңыз (көзілдірік, құлаққап, респиратор, қорғаныш киімі мен аяқ киімі).

- Білдектің кездейсоқ қосылуына жол бермеңіз. Білдекті электр желісіне қоспас бұрын, қосқыштың/ ажыратқыштың жұмыс істеп тұрғанына көз жеткізіңіз.

- Білдекті қоспас бұрын, одан барлық реттеу құралдары мен кілттерді алыңыз. Білдекте қалған реттеу құралдары мен кілттер білдекті қосқанда жарақатқа әкелуі мүмкін.

- Тиісті түрде киініңіз. Кең киім немесе зергерлік бұйымдар киюге болмайды. Шашыңыз, киіміңіз және қолғаптарыңыз машинаның айналмалы бөліктерінен қауіпсіз қашықтықта болуы керек.

- Қолдар аралау таспасынан қауіпсіз қашықтықта болуы керек.

- Кесу аяқталғаннан кейін бірден дайындамаға қол тигізбеңіз, ол өте ыстық болуы мүмкін

- Осы білдекпен үйлесімді аралау таспаларын пайдаланыңыз.

- Ұзын дайындамаларды өңдегенде, оларды ұстап тұру үшін қолайлы құрылғыларды қолданыңыз.

- Білдекті шамадан тыс жүктемеңіз-оны тек оның өнімділік параметрлеріне сәйкес келетін жұмыстарды орындау үшін пайдаланыңыз («Техникалық сипаттамаларды» қараңыз).

- Білдек тұрмыстық сыныпқа жатады және коммерциялық мақсатта пайдалануға арналмаған.

- Оны пайдалану барысында үзіліс кезінде білдекті өшіріп отырыңыз.

Шекті күй өлшемдері

Назар аударыңыз! Электр құралының жұмысы кезінде бөгде шу пайда болған кезде, электр кабелінің оқшауламасының зақымдануы, корпусстың механикалық зақымдануы кезінде электр құралын дереу өшіріп, ақауларды жою үшін авторизацияланған қызмет көрсету орталығына жүгіну қажет.

3. ТЕХНИКАЛЫҚ СИПАТТАМАЛАРЫ

1-кесте

ПАРАМЕТРЛЕР / МОДЕЛЬДЕР	СПЛ 040
Коды	E2003.001.XX
Тұтынылатын қуат, Вт	400
Бос айналу жылдамдығы, айн / мин	1400
Аралау таспасының ұзындығы, мм	1400
Аралау таспасының ені, мм	3-10
Таспаның қозғалыс жылдамдығы, м/мин	900
Максималды кесу биіктігі (90°/ 45°), мм	80/50
Кесудің максималды ені (таспадан жақтауға дейінгі қашықтық), мм	200
Үстел өлшемі, мм	300x300
Үстел материалы	болат
Қозғалтқыштың жұмыс режимі	S1
Желінің кернеуі, В	230
Сыртқы өлшемдері, мм	485x420x675
Массасы, кг	16,1

4. ЖИЫНЫҚТАЛУЫ

- | | |
|---------------------------------|----------|
| 1. Білдек | - 1 дана |
| 2. Аралау үстелі | - 1 дана |
| 3. Параллель тірек | - 1 дана |
| 4. Бұрыштық тірек (транспортир) | - 1 дана |
| 5. Итергіш | - 1 дана |
| 6. Алтықырлы кілт | - 3 дана |
| 7. Өнімнің төлқұжаты | - 1 дана |

5. ҚҰРЫЛЫМ СИПАТТАМАСЫ

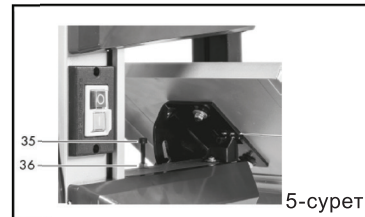
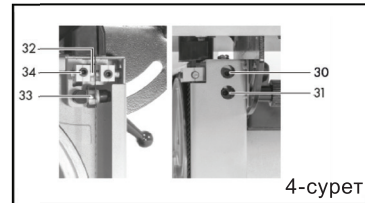
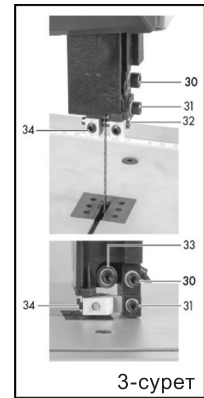
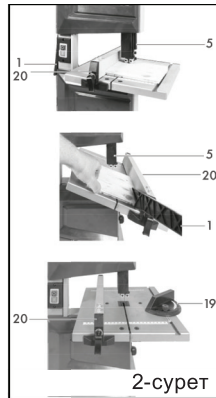
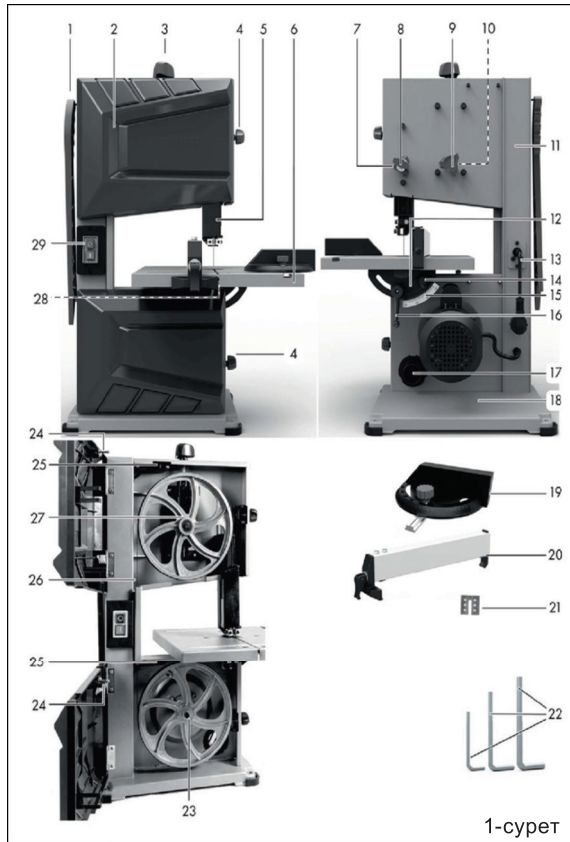

- | | |
|--|---|
| 1. Итергіш | 20. Параллель тірек |
| 2. Тұрқының есігі | 21. Кесуге арналған тақта |
| 3. Қысқыш бұранда | 22. Тұқыр кілті 3, 4, 5 |
| 4. Есік ысырмасы | 23. Жетекші тегер |
| 5. Ара таспасының қаптамасы | 24. Апаттық қосқышқа/ажыратқышқа арналған сұққыш/түйреуіш |
| 6. Аралау үстелі | 25. Апаттық қосқыш/ажыратқыш |
| 7. Биіктік реттегіші | 26. Аралау таспасы |
| 8. Бекіту бұрандасы | 27. Жетекті ттегершік |
| 9. Жетекті тегершікті реттегіш | 28. Күшейткіш |
| 10. Қарсысомын | 29. Қосқыш/ажыратқыш ҚОС./ ӨШІР. |
| 11. Жақтау | 30. Артқы бағыттауыштың бекіту бұрандасы |
| 12. Қысқыш тақта | 31. Бүйірлік бағыттауыштың бекіту бұрандасы |
| 13. Қуат кабелі | 32. Бағыттаушы сұққыш/түйреуіш |
| 14. Сермер бұрандамасы | 33. Бағыттаушы ролик |
| 15. Бұрыштық шкала | 34. Бағыттаушы сұққышты/түйреуішті бекіту бұрандасы |
| 16. Қысқыш тұтқа | 35. Бекіту бұрандасы |
| 17. Шаңсорғышты қосуға арналған келтеқұбыр | 36. Қарсысомын |
| 18. Білдектің негізі | |
| 19. Бұрыштық тірек (транспортир) | |

6. ЖҰМЫСҚА ДАЙЫНДАУ

Назар аударыңыз! Құрастыру және реттеу алдында әрқашан құралды электр желісінен ажыратыңыз.

Қаптаманы ашып, білдек пен керек-жарақтарды алыңыз. Білдектің тұрқының, қорғаныш құрылғыларының, аралау таспасының, сым оқшаулауының зақымдалуын тексеріңіз. Егер зақым болса, барлық зақымдар жойылғанға дейін білдекті қоспаңыз.

ҚҰРАСТЫРУ

Ескерту! Білдекті құрастыру үшін 22 мм аша кілті қажет болады (жиынтықталуына кірмейді).

Аралау үстелін құрастыру

Назар аударыңыз! Аралау таспасымен жұмыс істеу кезінде кесуден қорғау үшін қолғап киіңіз.

Тұтқаның бұрандасын (14), қысқыш тұтқаны (16) және еңкейтуді реттейтін қысқыш тақтаны (2) алыңыз.

Ара үстелінің астыңғы жағындағы бір күшейткіш бұранданы (28) алыңыз. Аралау үстеліндегі ойықты босату үшін күшейткішті бұраңыз.

Ара таспасын (6) артын алға қарай бағыттап орналастырыңыз. Аралау таспасын (26) ойық арқылы бағыттаңыз.

Аралау таспасын қысқыш тақтамен, тұтқалы бұрандамен және қысқыш тұтқамен бекітіңіз. Қысқыш тақтаның ойығы аралау үстелінің астыңғы жағындағы бағыттаушыда орналасқан.

Күшейткішті бастапқы күйіне бекітіңіз. Білдек жиналды.

7. ПАЙДАЛАНУ

Ара таспасының қаптамасын көтеру және түсіру

Назар аударыңыз! Кесу немесе зақымдану қаупі! Әрқашан ара таспасының қаптамасын белгіленген дайындамаға мүмкіндігінше жақын түсіріңіз. Бұл әрекет таспаны жауып, оны басқаруға ықпал етеді.

1. Ара таспасының қаптамасын (5) қолмен жылжытуға тыйым салынады. Ара таспасының қаптамасының бекіту бұрандасын (8) босатыңыз.

2. Аралау таспасының қаптамасын биіктік реттегішімен (7) төмендетіңіз немесе көтеріңіз. Айналу бағыты, артқы көрініс:

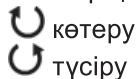

3. Бекіту бұрандасын (8) қатайтыңыз.

Аралау үстелінің еңкеюі

Қысқыш тұтқаны (16) жақтаудан (11) жылжыту арқылы бұрандадан бөлек бұруға болады.

1. Қысқыш тұтқаны (16) және тұтқаның бұрандасын (14) босатыңыз.
2. Аралау үстелін еңкейтеііз (6). Бұрыштық шкала (15) көлбеуді көрсетеді.
3. Қысқыш тұтқаны және тұтқаның бұрандасын қатайтыңыз.

Тұрқының есігін ашу

Назар аударыңыз! Тұрқының есігін ашпас бұрын білдекті электр желісінен ажыратыңыз.

1. Есіктің ысырмасын (4) бұраңыз. 

Тұрқының есігі (2) ең көбі 2 айналымнан кейін оңай ашылады. Апаттық ажыратқыштар қуат тізбегін ажыратады.

2. Есікті ашқанша есіктің ысырмасын  бұруды жалғастырыңыз.

Тұрқының есігін жабу

1. Тұрқының есігін (2) жақтауға (11) басып, тартыңыз.
2. Есіктің ысырмасын (4) бұраңыз .

Қауіпсіздік құрылғылары және олардың жұмыс істеуі.

Назар аударыңыз! Зақымдалған қауіпсіздік жабдықтарымен жұмыс істеуге тыйым салынады. Зақымдалған қауіпсіздік жабдығы Elitech уәкілетті қызмет көрсету орталығында жөнделуі немесе ауыстырылуы керек.

Келесі қауіпсіздік құрылғылары жұмыс кезінде қорғайды:

Ара таспасының қаптамасы (5)

- Кесу кезінде ол мүмкіндігінше төмен күйде болуы керек.
- Кесу кезінде қолды қорғайды.
- Дене бөліктерін немесе заттарды ара таспасымен тартылуынан қорғайды.

Қауіпсіздік бекіткіші (24,25)

- Тұрқының есігіндегі түйреуіштен (24) және жақтаудағы апаттық ажыратқыштан (25) тұрады.
- Жұмыс кезінде ол тұрқы есігін ашқаннан кейін білдекті лезде өшіреді.
- Дене бөліктерін немесе заттарды ара таспасымен немесе тегершіктермен тартып алудан қорғайды.

Жұмыс алдында білдекті тексеру

Өр қосар алдында білдекті мұқият тексеріңіз.

НАЗАР АУДАРЫҢЫЗ! Кездейсоқ іске қосу кезінде жарақат алу қаупі. Білдек жұмыс істеуге толық дайын болғанша білдекті электр желісіне қоспаңыз.

Аралату таспасының керілуін тексеру және реттеу

Аралату таспасының дұрыс кернеуі білдектің жұмыс істеуі мен қауіпсіздігінің шешуші факторы болып табылады. Тым көп кернеу аралату таспасын жыртып тастауы мүмкін. Тым аз кернеу аралату таспасын тоқтатуы мүмкін.

1. Қолды қорғауды қолданыңыз.
2. Ара таспасының қаптамасын (5) аяғына дейін көтеріңіз.
3. Аралату таспасын (26) бүйірінен басыңыз.

Бақылау күйі: аралату таспасын шамамен 1-2 мм жылжыту мүмкіндігі болуы керек.

4 Қысқыш бұранданы (3) басқару орнына орнату үшін бұрау арқылы кернеуді өзгертіңіз. Айналу бағыты, жоғарыдан көрініс:

 Таспалы араның жүзін тарту

 Таспалы ара таспасының керілуін босату.

Аралату таспасының орналасуын тексеру

Егер бақылау күйі орнатылмаған болса: «Таспалы ара таспасының орналасуын реттеу» бөлімін қараңыз.

1. Тұрқының есігін (2) ашыңыз.

2. Аралату таспасының жарықтар, тістердің болмауы және т.с.с. зақымдануын тексеру үшін келесі қадамдарды орындаңыз

3. Жетекші (23) және жетекті тегершіктің (27) орнын тексеріңіз: жетекті тегершікті бұру арқылы жетекті және жетекші тегершіктегі аралату таспасының орнын тексеріңіз.

Бақылау күйі: аралату таспасы толығымен жетектің және жетекші тегершіктің қара жиегінде жатуы керек.

4. Артқы бағыттағыштардағы күйді тексеру:

- Жетекті тегершікті бұру арқылы артқы бағыттаушылардың бағыттаушы роликтерін (33) тексеріңіз.

Бақылау күйі: аралату таспасының қозғалысы кезінде бағыттаушы роликтердің үздіксіз айналуы болмайды.

- Стационарлық аралату таспасын ағаш кесіндісімен сырғытыңыз.

Бақылау күйі: аралату таспасын ағаш кесіндісін пайдаланып максимум 1/2 мм артқа жылжытуға болады.

5. Бүйірлік бағыттағыштардың көлденең орналасуын тексеріңіз (3, 4-суреттер):

Бүйірлік бағыттағыштарды, алдыңғы көрінісін, жетекті тегершікті бұру арқылы тексеріңіз.

Бақылау күйі: аралату таспасы бағыттаушы түйреуіштерге дерлік тиеді (32): шамамен 1/2 мм саңылау. Аралату таспасының бағыттаушы түйреуіштерге үйкелісі жоқ.

6. Бүйірлік бағыттағыштардың артқы орналасуын тексеріңіз:

Бүйірлік бағыттағыштарды, оң жақтағы көрінісін, жетекті тегершікті бұру арқылы тексеріңіз.

Бақылау күйі: аралау таспасының тістері жоқ бөлігі бағыттаушы түйреуіштер арасында қозғалады.

7. Тұрқының есігін (2) жабыңыз.

Таспалы араның жүзі аралау үстеліне перпендикуляр екеніне көз жеткізіңіз.

Дәл тексеру үшін тексеру бұрыштығы қажет (жиынтықталуға кірмейді). Сонымен қатар, бағыттаушы жолақты (20) пайдалануға болады.

1. Үстелді тірек бұрандасы (35) бағытында еңкейтіңіз.

2. Аралау үстелінің және таспаның бір-біріне қатысты перпендикулярлығын тексеру үшін тексеру бұрыштығын пайдаланыңыз.

Сақтандыру құрылғыларын тексеріңіз.

1. Ара таспасының қаптамасын (5) толығымен төмен түсіріңіз.

2. Ара таспасының қаптамасының қақпағы (5) зақымдалмағанына және бұғатталмағанына көз жеткізіңіз.

3. Білдекті электр желісіне қосыңыз.

4. Ажыратқыштың (29) ON (ҚОС) түймесін басыңыз.

5. Қаптаманың есіктерін абайлап ашыңыз (2). Білдек бірден өшеді.

6. Білдекті электр желісінен ажыратыңыз.

Кесу тақтасын тексеру және ауыстыру

1. Кесу тақтасының (21) зақымдалмағанына көз жеткізіңіз.

2. Зақымдалған жағдайда кесу тақтасын ауыстырыңыз.

3. Төменгі жағынан басу арқылы тақтаны үстелден (6) алыңыз.

4. Аралау үстелінің ойығына жаңа кесу тақтасын салыңыз.

Аралау тақтасы шығып тұрмауы керек және аралау үстелінде жасырылуы керек.

v Білдек жұмыс істеуге дайын.

Жұмыс режимі

Таспалы арамен кесу

НАЗАР АУДАРЫҢЫЗ! Жарақат алу және мүлікке зақым келтіру қаупі! Кесу кезінде келесі нұсқауларды орындаңыз:

Жалпы нұсқаулар

- Жабық бөлмелерде жұмыс істеу кезінде білдек сорғы жүйесіне қосылуы тиіс.
- Таспаның қозғалысы кезінде ара таспасы мен қаптаманы қол щеткамен немесе қырғышпен тазалауға тыйым салынады. Үгінділермен бітелген аралау таспасы пайдалану қауіпсіздігін төмендетеді және оны үнемі тазалап отыру керек.

- Жұмыс кезінде жеке қауіпсіздік үшін көзілдірік пен құлақты қорғауды қолдану қажет. Ұзын шашты тордың астына қою керек. Бос жеңдер шынтақтан жоғары бүктелуі керек.

- Барлық қорғаныс және қауіпсіздік құрылғылары жұмыс басталғанға дейін өз орындарында болуы керек.

- Жұмыс кезінде аралау таспаның қаптамасы дайындамаға мүмкіндігінше жақын болуы керек.

- Әрқашан дайындаманы қолдарыңыз аралау таспасынан барынша алыс болатындай етіп ұстаңыз.

- Әрқашан дайындаманы саусақ ұштары аралау таспасынан алшақ болатындай етіп ұстаңыз.

- Білдек жұмыс істемеген кезде, мысалы, кесу аяқталғаннан кейін, аралау таспасының керілуін босату керек. Білдекке келесі пайдаланушыға арналған аралау таспасын қалай тарту керектігін түсіндіретін жазбаны бекітіңіз.

- Пайдаланылмаған аралау таспаларын өте сақтықпен құрғақ жерде сақтаңыз. Қолданар алдында ақаулардың (тістер, жарықтар) бар-жоғын тексеріңіз. Сапасыз аралау таспаларын пайдаланбаңыз.

- Аралау таспасымен жұмыс істегенде қорғаныс қолғаптарын киіңіз.

- Тар дайындамаларды қолмен беру үшін итергішті пайдаланыңыз.

- Дөңгелек немесе біркелкі емес ағашты кесу үшін дайындаманың бұралуын болдырмау үшін қолайлы ұстағышты пайдаланыңыз.

- Кесудің соңында құлауды болдырмау үшін ұзын дайындамаларды бекітіңіз (мысалы, арнайы тірек).

- Барлық аралау процедуралары үшін аралау таспасының қаптамасы (5) дайындамаға мүмкіндігінше жақын түсіріледі («Аралау таспасының қаптамасын көтеру және түсіру» бөлімін қараңыз).

- Дайындама әрқашан екі қолмен бағытталуы керек және аралау үстелінде (6) тұзу жатуы керек. Бұл аралау таспасының (26) айқасып қалуына жол бермейді.

- Дайындаманы әрдайым біркелкі қысыммен беру керек, яғни аралау таспасының материал арқылы өтуіне кедергі келтірмей, біркелкі болу үшін жеткілікті қысыммен.

- Әрбір кесу процедурасы үшін әрқашан осы мақсатқа арналған бағыттаушы жолақты (20) пайдаланыңыз.

- Бірнеше бөлімді кесуден гөрі бір өтуде кесуді жасаған дұрыс, өйткені бұл дайындаманы артқа тартуды қажет етуі мүмкін. Егер мұндай кері тарту қажет болса, алдымен таспалы араны өшіру керек. Таспаны тоқтатқаннан кейін дайындаманы артқа тартыңыз.

- Кесу кезінде әрқашан дайындаманы ұзын жағынан алыңыз және беруді бағыттаңыз.

Абайлаңыз! Тар дайындамаларды өңдеу кезінде әрқашан итергішті (1) пайдаланыңыз. Итергіш әрқашан білдектің бүйіріндегі ұстағышқа ілінуі керек.

Абайлаңыз! Әрбір жаңа реттеуден кейін берілген өлшемдерді тексеру үшін үш рет кесу ұсынылады.

Қосу және кесу**Қосар алдында**

1. Білдекті негізге 4 бұранда және сомынмен мықтап бекітіңіз. Негіздің бұрышында бұрандаларға арналған саңылау бар (жинақталуға кірмейді).
2. Білдекті электр желісіне қосыңыз.
3. Шаңсорғышты келтеқұбырға (17) жалғаңыз. Шаңсорғышты қосыңыз.
4. Аралау таспасының қаптамасын (5) дайындаманың үстінен 2-3 мм қашықтықта болатындай етіп түсіріңіз.

Қосу және кесу

1. Білдекті ON/OFF (ҚОС/ӨШІР) қосқышының/ажыратқышының (29) көмегімен қосыңыз. I түймесін басыңыз
2. Аралау таспасы (26) толық жылдамдыққа жеткенше күтіңіз.
3. Кесу біркелкі ілгерілемелі қозғалыс пен аз қысымның көмегімен жүзеге асырылады. Аралау таспасының қозғалысы кезінде дайындаманы артқа тартуға тыйым салынады.
4. Егер келесі кесу үшін білдектің параметрлерін өзгерту қажет болса: білдекті ON/OFF (ҚОС/ӨШІР) қосқышымен/ажыратқышымен өшіріңіз. О түймесін басыңыз .

Тікелей/Тура кесу**Ескерту!**

- Дайындаманың еңкеюіне немесе сырғып кетуіне жол бермеу үшін әрқашан параллель түзу кесу тірегін пайдаланыңыз.
- Параллель тіректі аралау таспасының екі жағына да орнатуға болады.
- Әрбір жаңа реттеуден кейін берілген өлшемдерді тексеру үшін үш рет кесу ұсынылады.

Параллель тіректі орнату (2-сурет)

1. Параллель тіректі (20) жылдам босату иінтірегін ашыңыз.
 2. Параллель тіректі бүйірінен аралау үстеліне (6) итеріп еңгізіңіз.
 3. Параллель тіректі аралау үстеліне жылжытыңыз. Екі шкалада да бірдей мәнде екеніне көз жеткізіңіз.
 4. Параллель тіректің жылдам босату иінтірегін жабыңыз.
- v Білдек тікелей кесуге дайын.

Қиғаш кесу

- Диагональ бойынша кесудің екі әдісі бар:
- Аралау үстелінің көлбеуімен кесу
- Бұрыштық тірекпен кесу
- Қарлығаш құйрығы, тікенектер немесе сыналар тәрізді тістерді кесу үшін аралау үстелін бұрыштық шкала бойынша дұрыс орынға жылжытыңыз.
- Әрбір жаңа реттеуден кейін берілген өлшемдерді тексеру үшін үш рет кесу ұсынылады.

Аралау үстелінің көлбеуімен кесу (2-сурет)

1. Аралау үстелін дұрыс бұрышқа орнатыңыз («Аралау үстелінің көлбеуін» қараңыз).
2. Мүмкіндігінше, бағыттаушы жолақты аралау үстелінің оң жағына бекітіңіз. Бұл дайындаманың сырғып кетуіне жол бермейді.

Бұрыштық тірекпен кесу (2-сурет)

1. Бұрыштық тіректі (19) дұрыс бұрышпен орнатыңыз.
2. Бұрыштық тірек рейкасын аралау үстеліндегі (6) бағыттағышқа жылжытыңыз.
3. Білдекті өшіріп, кесу басталған кезде бағыттаушы рельске толығымен енгеніне көз жеткізіңіз.
4. Әйтпесе, басқа әдісті таңдау керек, мысалы, көлбеу аралау үстелімен.
5. Мүмкіндігінше, бағыттаушы жолақты аралау үстелінің сол жағына бекітіңіз.

Қисық сызықты кесу

- **АБАЙЛАҢЫЗ!** Қисық сызықты кесу пайдаланушының саусақтарына ерекше қауіп төндіреді! Өте сақ болыңыз.
- Бағыттаушы жолақты және бұрыштық тіректі алып тастаңыз.
- Қисық сызықты, күрделі профильді кесу үшін қосымша үлгіні пайдаланыңыз.
- Дайындамада қисық сызықты және күрделі профильді кесулерді орындаған кезде, дайындаманы екі қолыңызбен біркелкі алға қарай итеріңіз. Қолдарыңыз дайындамадан қауіпсіз қашықтықта екеніне көз жеткізіңіз.

Жұмыс операциясының аяқталуы

1. Білдекті ON/OFF (ҚОС/ӨШІР) қосқышымен/ажыратқышпен өшіріңіз. О түймесін басыңыз. Аралау таспасы толығымен тоқтағанша күтіңіз.
2. Білдекті электр желісінен ажыратыңыз.
3. Аралау таспасының керілуін босатыңыз, «Таспалы ара таспасының керілуін тексеру және реттеу» бөлімін қараңыз. Керілген таспамен сақтау таспалы араның қызмет ету мерзімін қысқартады.
4. Білдекті тазалаңыз.

8. ТЕХНИКАЛЫҚ ҚЫЗМЕТ КӨРСЕТУ

Назар аударыңыз! Техникалық қызмет көрсетуден бұрын араның электр желісінен ажыратылғанын тексеріңіз.

Білдектің сыртқы бетін тазалау

НАЗАР АУДАРЫҢЫЗ! Кесу қаупі! Аралау таспасымен жұмыс істеу кезінде кесуден қорғау үшін қолғап киіңіз.

1. Желдеткіш саңылауларды, қозғалтқыш тұрқын және тұтқаларды таза ұстаңыз. Тазалау үшін дымқыл шүберекті немесе щетканы пайдаланыңыз.

2. Аралау таспасының қаптамасын (5) тазалау үшін щетканы немесе сығылған ауаны пайдаланыңыз.

3. Шайырлы беттерді тазалау үшін жылы суға малынған жақсы бұралған шүберекті пайдаланыңыз. Сұйықтықтардың білдек тұрқының ішіне кіріп кетпеуін қадағалаңыз!

Білдектің ішкі бөлігін тазалау

1. Корпустың екі есігін (2) ашыңыз.
2. Ара таспасының қаптамасының (5) қақпағын ашыңыз. Ол үшін сол жақтағы саңылауды пайдаланыңыз.
3. Үгінділерді щеткамен немесе сығылған ауамен алып тастаңыз.
4. Тұрқын шаңсорғышпен тазалаңыз.
5. Тұрқының есіктерін жабыңыз

Аралау таспасының орналасуын реттеу

- Қате қозғалыс аралау таспасының қызмет ету мерзімін қысқартады және білдектің қауіпсіздігіне әсер етеді.
- Егер баптаулар күмән тудырса, білікті маманға хабарласыңыз.

Аспаптар мен көмекші құралдар

AF3, AF4, AF5 тұқыр кілті (22)
Қорғаныс қолғаптары

Дайындық

1. Желілік ашаны алыңыз.
2. Қолды қорғауды қолданыңыз.
3. Тұрқының есігін (2) ашыңыз. Содан кейін аралау таспасын (26) жетекші (23) немесе жетекті тегершікті (27) бұру арқылы жылжытуға болады.

Ара таспасының жетекші және жетекті тегершікте орналасуын реттеу

Бақылау күйі: аралау таспасы (26) жетекші (23) және жетекті тегершіктің (27) барынша ортасы бойынша жылжуы тиіс. Аралау таспасы қара жиектерден сырғып кетпеуі керек.

1. Жетекті тегершікті реттеу үшін қарсысомынды (10) босатыңыз.
2. Реттеу кезінде жетекті тегершікті бұраңыз.
3. Аралау таспасының жетекті тегершікте орналасуын реттеңіз. Айналу бағыты, артқы көрініс: жетекті тегершікті кері бағытта айналдыру. Жетекті тегершіктің ілгерілемелі айналуы.
4. Аралау таспасының жетекші тегершікте орналасуын тексеріңіз. Егер қозғалыс орталықта болмаса, баптауды сәл төмендетіңіз.
5. Жетекті тегершіктің тағы бірнеше бұрылысын жасаңыз және аралау таспасының орналасуын тексеріңіз. Қажет болса реттеңіз.
6. Реттеуден кейін жетекті тегершікті қарсысомынмен бекітіңіз.
7. Тұрқының жоғарғы есіктерін жабыңыз.

Артқы бағыттағыштарды орнату

Бақылау күйі: аралау таспасы бағыттаушы роликке тиер-тимес қашықтықта (33). Аралау таспасын ағаштың бір бөлігін пайдаланып, максимум 1/2 мм артқа жылжытуға болады.

1. Орнату қадамдары аралау таспасының жоғарғы (3-сурет) және төменгі (4-сурет) бағыттаушылары үшін бірдей.

Артқы бағыттағыштың бекіту бұрандасын босатыңыз (30).

2. Артқы бағыттаушының орнын реттеңіз: бағыттаушы ролик айналмауы керек!

3. Артқы бағыттағыштың бекіту бұрандасын қатайтыңыз.

Бүйірлік бағыттағыштарды алға/артқа реттеу

Бақылау күйі: аралау таспасының тістері жоқ бөлігі бағыттаушы түйреуіштер арасында қозғалады.

1. Орнату қадамдары аралау таспасының жоғарғы (3-сурет) және төменгі (4-сурет) бағыттаушылары үшін бірдей.

Бүйірлік бағыттаушының бекіту бұрандасын босатыңыз (31).

2. Бүйірлік бағыттағыштың орнын реттеңіз.

3. Бүйірлік бағыттағыштың бекіту бұрандасын қатайтыңыз.

Бүйірлік бағыттағыштарды оңға / солға реттеу

Бақылау күйі: аралау таспасы бағыттаушы түйреуіштерге дерлік тиеді (32): Алшақтық шамамен 1/2 мм. Аралау таспасының бағыттаушы түйреуіштерге үйкелісі жоқ. Аралау таспасының жоғарғы және төменгі бағыттаушылары үшін қадамдар бірдей.

1. Орнату қадамдары аралау таспасының жоғарғы (3-сурет) және төменгі (4-сурет) бағыттаушылары үшін бірдей.

Бағыттаушы түйреуіштердің бекіту бұрандаларын (34) босатыңыз.

3. Бағыттаушы түйреуіштердің орнын реттеңіз.

4. Бағыттаушы түйреуіштердің бекіту бұрандаларын қатайтыңыз.

Таспалы араның аралау таспасын аралау үстеліне перпендикуляр етіп орнату.

Аспаптар мен көмекші құралдар

- AF4 тұқыр кілті (22)
- AF10 ашық кілті (жиынтықталуға кірмейді)
- 90° тексеру бұрыштығы (жиынтықталуға кірмейді), балама нұсқасы ретінде бағыттаушы тақтайша.

1. Ара таспасының қаптамасын (5) аяғына дейін көтеріңіз (2-сурет).

2. Қысқыш тұтқаны (16) және тұтқаның бұрандасын (14) босатыңыз.

3. Бекіткіш кронштейнді аралау таспасы (26) мен үстелдің (6) арасына қойыңыз.

4. Аралау тақтасына қатысты дәл 90° бұрыш орнату үшін аралау үстелін еңкейтіңіз. Егер тірек бұрандасы (35) тым алыс шығып тұрса, бекіткіш сомынды (36) босатыңыз және бекіту бұрандасын тұрыққа бұраңыз.

5. Қысқыш тұтқаны және тұтқаның бұрандасын қатайтыңыз.

6. Қажет болса, құлыптау сомынын босатыңыз.

7. Бекіту бұрандасын аралау үстелінің артқы жағына тигенше бұраңыз.

8. Аралау үстелін еңкейтіңіз.

9. Бекіту бұрандасын тұқыр кілтпен ұстап тұрыңыз. Бекіту бұрандасын бекіту үшін құлыптау сомынын қатайтыңыз.

Таспалы ара таспасын ауыстыру

Білдектің ашылуы

- Қатайтқыштан бір бұранданы алып тастап, екінші бұранданы босатыңыз.
- Аралау үстеліндегі ойықты босату үшін күшейткішті бұраңыз.
- Тұрықтың екі есігін де ашыңыз (2).
- Ара пышағының қаптамасын (5) төмен түсіріңіз.
- Ара таспасы қаптамасының (5) қақпағын ашыңыз.
- Ол үшін сол жақтағы саңылауды пайдаланыңыз.
- Қорғаныс қолғаптарын киіңіз.

Аралау таспасын алып тастау

1. Аралау таспасының керілуін босатыңыз.

2. Аралау таспасын шешіп алыңыз.

▼ Аралау таспасының басқа түрін орнатуға болады.

Аралау таспасын орнату

1. Қысқыш бұранданы пайдаланып жетекті тегершікті төмен түсіріңіз.

2. Аралау таспасын жетекші және жетекті тегершікке қойыңыз.

Аралау таспасы ON/OFF (ҚОС/ӨШІР) қосқышының жанындағы арнаға дұрыс орнатылғанына көз жеткізіңіз.

3. Ара таспасы қаптамасының қақпағын жабыңыз.

▼ Шертпек қақпақтың өз орнына түскенін көрсетеді.

4. Аралау таспасының орнын реттеңіз. «Аралау таспасының орналасуын реттеу» тарауын қараңыз.

Білдекті жабу

- «Аралау таспасының орналасуын тексеру» тарауын қараңыз.
- Тұрқы есіктерін жабыңыз.
- Күшейткішті орнатыңыз.

9. БЫҚТИМАЛ АҚАУЛАР ЖӘНЕ ОЛАРДЫ ЖОЮ ӘДІСТЕРІ

2-кесте

Ақау	Мүмкін себеп	Түзеу әрекеттері
Білдектің өнімділігі төмен	Аралату таспасы мұқалған	Аралату таспасын ауыстырыңыз
	Аралату таспасына дайындаманың тым үлкен немесе төмен қысымы.	Қысымды реттеңіз.
Аралату таспасы дайындамаға кептеліп қалады.	Аралату таспасының кернеуі тым әлсіз.	Аралату таспасының керілуін реттеңіз
Электр қозғалтқышы іске қосылмайды	Желі қосқышы ажыратулы болғандықтан қуат келмейді.	Желі қосқышын қосыңыз
	Ақаулы қосқыш	Elitech қызмет көрсету орталығына хабарласыңыз
	Электр желісінде кернеу жоқ	Электр желісіндегі кернеуді тексеріңіз
Электр қозғалтқышы толық жылдамдыққа жетпейді және толық қуатта жұмыс істемейді	Төмен кернеу	Желідегі кернеуді тексеріңіз
	Тым ұзын ұзартқыш сым	Ұзартқыш сымның ұндығын қысқартыңыз немесе көлденең қимасын ұлғайтыңыз

10. ТАСЫМАЛДАУ МЕН САҚТАУ

Тасымалдау

Өндірушінің қаптамасындағы білдекті жабық көліктің барлық түрлерімен ауа температурасы минус 50-ден плюс 50 °C-қа дейін және салыстырмалы ылғалдылығы 80% - ға дейін (плюс 25°C температурада) көліктің осы түрінде қолданылатын жүктерді тасымалдау ережелеріне сәйкес тасымалдауға болады.

Сақтау

Білдек плюс 5-тен плюс 40°C-қа дейінгі температурада және салыстырмалы ылғалдылығы 80% - ға дейін (плюс 25°C температурада) жылытылатын желдетілетін бөлмеде дайындаушының қаптамасында сақталуы тиіс.

11. КӘДЕГЕ ЖАРАТУ

Білдекті және оның компоненттерін тұрмыстық қоқыспен бірге тастамаңыз. Білдекті қолданыстағы өндірістік қалдықтарды жою ережелеріне сәйкес кәдеге жаратыңыз.

12. ҚЫЗМЕТ МЕРЗІМІ

Өнім тұрмыстық сыныпқа жатады. Қызмет мерзімі 5 жыл

13. ӨНДІРУШІ, ИМПОРТТАУШЫ ЖӘНЕ СЕРТИФИКАТ ТУРАЛЫ МӘЛІМЕТТЕР

Өндіруші, импорттаушы, ресми өкіл туралы деректер, сертификат немесе декларация туралы ақпарат, сондай-ақ өндіріс күні туралы ақпарат өнімнің паспортына №1 қосымшада көрсетілген.

14. КЕПІЛДІК МІНДЕТТЕМЕЛЕРІ

«Үй шебері» сериясының құралына кепілдік мерзімі тұтынушыға сатылған сәттен бастап 24 айды құрайды.

Өнім мен қосалқы бөлшектердің қызмет ету мерзімін өндіруші белгілейді және олар пайдалану жөніндегі нұсқаулықта (паспортта) көрсетілген.

Кепілдік мерзімі ішінде сатып алушы өндірістік ақаулардың салдары болған ақауларды тегін түзеуге құқылы. Кемшілігі анықталған жағдайда тауарды са rapтау мен жөндеу тек авторизацияланған сервистік орталықтарда жүргізіледі, олардың өзекті тізімін <https://elitech-tools.ru/sections/service> сайтынан табуға болады

Кепілдік жөндеу сатып алу құжаты мен кепілдік талонын көрсетілгенде жүргізіледі, ол болмаған жағдайда - кепілдіктің басталу мерзімі өнім жасалған күннен бастап есептеледі.

Кепілдік бойынша ауыстырылатын бөлшектер шеберхананың меншігіне өтеді.

Кепілдік қызмет көрсету келесі кемшіліктер нәтижесінде пайда болған өнімдерге қолданылмайды:

- өнімді пайдалану, сақтау және/немесе тасымалдау шарттары мен ережелерін бұзу, сондай-ақ өнімнің таңбалау тақтайшасы және/немесе сериялық нөмірі болмаған немесе ішінара болмаған немесе бүлінген кезде;

- ақаулық белгілері бар өнімді пайдалану (шуы, дірілі жоғарылауы, қатты қызуы, біркелкі емес айналуы, қуатының жоғалуы, айналымның төмендеуі, қатты ұшқындауы, күйік иісі, өзіне тән емес газ шығуы) механикалық зақымдану (жарықтар, жарықшақ, ойықтар, деформациялар және т. б.);

- коррозиялық ортаның, жоғары температураның немесе металл бөліктерінің коррозиясы кезінде басқа сыртқы факторлардың әсерінен болатын зақым;

- қатты ішкі немесе сыртқы ластанудан, бұйымға бөгде заттар мен сұйықтықтардың, материалдар мен заттардың түсуінен, желдеткіш арналардың (саңылаулардың), май арналарының бітелуінен, сондай-ақ қызып кетуден, дұрыс сақтамаудан, тиісті күтімнің болмауынан туындаған зақымданулардан туындаған зақымдар;

- тірелетін, үйкелетін, берілісті бөлшектері мен материалдарының табиғи тозуы,

- мотосағат есептегішінің жұмысына араласу немесе зақымдануы.

шамадан тыс жүктеме немесе қате қолдану. Өнімнің шамадан тыс жүктелуінің шартсыз белгілеріне мыналар жатады (бірақ олармен шектелмейді): түстерінің құбылуы, ротор мен статор сияқты түйісетін немесе кезектесетін бөлшектердің бір мезгілде істен шығуы, редуктор мен зәкірдің тегершігінің, трансформатордың бастапқы орамасы, бөлшектердің істен шығуы, бұйымның тораптарының немесе электр қозғалтқышының сымдарының жоғары температураның әсерінен, сондай-ақ өнімнің кестеде көрсетілген номиналдар электр желісі параметрлерінің шартына сай болмауынан деформациялануы немесе балқуы

- ауыстырылатын құрылым бөлшектерінің істен шығуы (жұлдызшалар, шынжырлар, шиналар, саптамалар, дискілер, бұтақесу пышақтары, шөп шабатын машиналар мен триммерлер, қармақ бауы мен триммер бастары, қорғаныс қаптамалары, аккумуляторлар, отын және ауа сүзгілері, белбеулер, аралау пышағы, жұлдызшалар, цангалар, дәнекерлеу ұштары, құбыршектер, тапаншалар және жоғары қысымды жууға арналған саптамалар, кернеу және бекіту элементтері (болттар, сомындар, шентемірлер), ауа сүзгілері және т. б.), сондай-ақ тозудың осы түрлерінен туындаған бұйымның ақаулары;

- поршень тобының істен шығуына әкеп соққан отын қоспасының құрамы мен сапасына қойылатын талаптарды сақтамау (поршень сақинасының жатуы және/немесе цилиндрдің ішкі бетінде және поршень бетінде сызаттар мен бұзушылықтардың болуы, шатун мен поршень саусағының тірек мойынтіректерінің бұзылуы немесе балқуы);

- компрессорлар, 4 тактілі қозғалтқыштар картеріндегі май мөлшерінің жеткіліксіздігі немесе май түрінің сәйкес келмеуі (шатунда, иінді білікте, тіпті май деңгейінің датчигі болған кезде де сызаттар мен бөгеттердің болуы);

- Шығыс және тез тозатын бөлшектердің, ауыстырылатын құрылғылардың және компоненттердің істен шығуы (стартерлер, жетек берілістері, бағыттаушы роликтер, жетек белдіктері, дөңгелектер, резеңке амортизаторлар, тығыздағыштар, майлы тығыздағыштар, тежегіш таспа, қорғаныш қаптамалар, тұтандырғыш электродтар, термопаралар, іліністер, майлау, көмір щеткалары, жетекші жұлдызшалар, дәнекерлеу алауы (саптамалар, ұштар мен бағыттаушы арналар), діңгектер, жоғары қысымды жуу құралдарының клапандары және т. б.), сондай-ақ тозудың осы түрлерінен туындаған бұйымның ақаулары;

- бекіткіштердің, пломбалардың, қорғаныш жапсырмалардың және т. б. оймакілтектерінің зақымдалуымен араласу.

Кепілдік қолданылмайды:

Құрылысына өзгерістер мен толықтырулар енгізілген өнімге;

- Кәсіпкерлік қызмет үшін немесе кәсіптік, өнеркәсіптік мақсаттарда пайдаланылатын тұрмыстық мақсаттағы өнімдерге (пайдалану жөніндегі нұсқаулықтағы мақсатқа сәйкес);

- Өнімнің профилактикалық және техникалық қызмет көрсетуге (майлау, жуу, тазалау, реттеу және т. б.)

- Түпнұсқа болып табылмайтын керек-жарақтарды, ілеспе және қосалқы бөлшектерді пайдалану нәтижесінде пайда болған бұйымның ақауларына.



КЕПІЛДІК ТАЛОНЫ

Өнімнің атауы: _____

Моделі: _____

Модель артикулі: _____

Шығарылған күні: _____

Сериялық нөмірі: _____

Сату күні: _____

Сауда ұйымының мөрі:



ҮЗБЕЛІ ТАЛОН № _____
(қызмет көрсету орталығымен толтырылады)

Қабылдау күні _____

Қызмет көрсету орталығы _____

Тапсырыс-өкімдеме нөмірі _____

Берілген күні _____

Клиенттің қолы _____

Қызмет көрсету орталығының мөрі

ҮЗБЕЛІ ТАЛОН № _____
(қызмет көрсету орталығымен толтырылады)

Қабылдау күні _____

Қызмет көрсету орталығы _____

Тапсырыс-өкімдеме нөмірі _____

Берілген күні _____

Клиенттің қолы _____

Қызмет көрсету орталығының мөрі

ҮЗБЕЛІ ТАЛОН № _____
(қызмет көрсету орталығымен толтырылады)

Қабылдау күні _____

Қызмет көрсету орталығы _____

Тапсырыс-өкімдеме нөмірі _____

Берілген күні _____

Клиенттің қолы _____

Қызмет көрсету орталығының мөрі



ՀԱՐԳԵԼԻ ԳՆՈՐԴ!

Շնորհակալություն ELITECH-ի արտադրանքը ընտրելու համար: Խորհուրդ ենք տալիս ուշադիր կարդալ այս անձնագիրը և ուշադիր հետևել սարքավորումների անվտանգության, շահագործման և պահպանման միջոցառումների վերաբերյալ ցուցումներին:

Անձնագրում պարունակվող տեղեկատվությունը հիմնված է անձնագրի թողարկման պահին առկա տեխնիկական բնութագրերի վրա:

Սույն անձնագիրը պարունակում է տեղեկատվություն, որն անհրաժեշտ և բավարար է ապրանքի հուսալի և անվտանգ շահագործման համար:

Արտադրանքի կատարելագործման ուղղությամբ մշտական աշխատանքի հետ կապված՝ արտադրողն իրավունք է վերապահում փոխել դրա կառուցվածքը, որը չի ազդում շահագործման հուսալիության և անվտանգության վրա՝ առանց լրացուցիչ ծանուցման:

ԲՈՎԱՆԴԱԿՈՒԹՅՈՒՆ

1. Նպատակը.....	64
2. Տեխնիկական անվտանգության կանոններ	64
3. Տեխնիկական բնութագրեր	66
4. Կոմպլեկտավորում.....	66
5. Կառուցվածքի նկարագրություն	67
6. Աշխատանքի նախապատրաստում	68
7. Շահագործում	68
8. Տեխնիկական սպասարկում.....	75
9. Հնարավոր անսարքություններ և դրանց վերացման մեթոդներ	78
10. Փոխադրում և պահպանում	78
11. Օտարում	79
12. Ծառայության ժամկետը	79
13. Տվյալներ արտադրողի, ներմուծողի և վկայագրի մասին.....	79
14. Երաշխիքային պարտավորություններ	79

1. ՆՊԱՏԱԿԸ

Ժապավենաստղոցային հաստոցը նախատեսված է կարծր և փափուկ փայտի, լամինատի, փայտա- տախտակային նյութերի, ԴՎՊ, ԴՍՊ, ԼԴՍՊ նյութերի սղոցման համար: Այլ նյութերի մշակումը չի թույլատրվում:

2. ՏԵԽՆԻԿԱԿԱՆ ԱՆՎՏԱՆԳՈՒԹՅԱՆ ԿԱՆՈՆՆԵՐ

Հաստոցը իրենից ներկայացնում է վտանգի աղբյուր, որը կարող է ծանր վնասվածքներ պատճառել այն դեպքում, երբ դրա հետ վարվելիս անվտանգության կանոնները չեն պահպանվում:

Հաստոցի շահագործման ընթացքում պետք է պահպանվեն ստորև ներկայացված անվտանգության ցուցումները, որոնք ուղղված են մարդկանց առողջությանը կամ գույքային վնաս պատճառելու սպառնալիքին:

- Աշխատավայրը պետք է լինի մաքուր և լավ լուսավորված: Աղտոտված աշխատավայրը և անբավարար լուսավորությունը կարող են վնասվածքի պատճառ դառնալ:

- Հաստոցի ցանցային խրոցը պետք է համապատասխանի ցանցի վարդակից: Համոզվեք, որ մեքենայի լարումը համապատասխանում է վարդակից լարման:

- Մի՛ հանեք գործիքի խրոցը վարդակից՝ հոսանքի լարը քաշելով: Համոզվեք, որ էլեկտրական մալուխը խճճված չէ: Մի՛ տեղադրեք էլեկտրական մալուխը ջեռուցման սարքերի, սուր եզրերի, յուղի և շարժվող մասերի մոտ, որոնք կարող են վնասել այն:

- Մի՛ ենթարկեք մեքենան անձրևի կամ խոնավության: Թաց մեքենան մեծացնում է էլեկտրական ցնցումների վտանգը:

- Հաստոցի վրա աշխատելիս կայուն դիրք զբաղեցրեք: Մի՛ շեղվեք մեքենայի վրա աշխատելիս:

- Մի՛ աշխատեք հաստոցի վրա հոգնածության, հարբած վիճակում կամ համակենտրոնացումը նվազեցնող դեղամիջոցներ ընդունելուց հետո:

- Մի՛ աշխատեք հաստոցի վրա բարձր պայթյունավտանգ սենյակում, դյուրավառ հեղուկների, գազերի և փոշու մոտ: Հաստոցի էլեկտրական շարժիչը աշխատանքի ընթացքում ստեղծում է կայծեր, որոնք կարող են հանգեցնել պայթուցիկ փոշու կամ գազերի բռնկմանը:

- Երեխաներին, կողմնակի անձանց և կենդանիներին հեռու պահեք աշխատանքի վայրից:

- Տվյալ հաստոցի շահագործման հանձնումը և դրա վրա աշխատանքների կատարումը պետք է իրականացվեն միայն հաստոցի կառավարման սկզբունքներին և անվտանգության տեխնիկայի կանոններին տիրապետող անձանց կողմից: Անչափահասներին կարող է թույլատրվել աշխատել մեքենայի վրա միայն որպես արդյունաբերական ուսուցման մաս՝ մենթորի հսկողության ներքո:

- Օգտագործեք անձնական պաշտպանիչ սարքավորումներ (ակնոցներ, ականջակալներ, ռեսպիրատոր, անվտանգության կոշիկներ և հագուստ):



- Թույլ մի՛ տվեք, որ հաստոցը պատահաբար միանա: Նախքան մեքենան էլեկտրական ցանցին միացնելը, համոզվեք, որ անջատիչը գտնվում է լավ վիճակում:

- Հաստոցը միացնելուց առաջ հեռացրեք բոլոր կարգավորող գործիքներն ու բանալիները դրանից: Մեքենայի վրա մնացած կարգավորիչ գործիքը և բանալիները, երբ մեքենան միացված է, կարող են հանգեցնել վնասվածքների:

- Համապատասխան հազնվեք: Մի՛ կրեք ազատ հագուստ կամ զարդեր: Ձեր մազերը, հագուստը և ձեռնոցները պետք է ապահով հեռավորության վրա լինեն մեքենայի պտտվող մասերից:

- Ձեռքերը պետք է ապահով հեռավորության վրա լինեն սղոցի սայրից:

- Կտրվածքի ավարտից անմիջապես հետո մի դիպչեք աշխատանքային կտորին, այն կարող է շատ տաք լինել

- Օգտագործեք սղոցի շեղբեր, որոնք համատեղելի են այս մեքենայի հետ:

- Երկար աշխատանքային կտորները մշակելիս դրանք պահելու համար օգտագործեք համապատասխան սարքեր:

– Մի ծանրաբեռնեք հաստոցը. Օգտագործեք այն միայն դրա կատարման պարամետրերին համապատասխան աշխատանքներ կատարելու համար (տես «Տեխնիկական բնութագրեր»):

- Հաստոցը պատկանում է կենցաղային դասին և նախատեսված չէ կոմերցիոն օգտագործման համար:

- Անջատեք մեքենան դրա օգտագործման ընդմիջումների ժամանակ:

Սահմանային վիճակի չափանիշներ

Ուշադրություն! Եթե արտադրանքի աշխատանքի ընթացքում կողմնակի աղմուկներ են առաջանում, էլեկտրական մալուխի մեկուսացման վնաս, այրված մեկուսացման հոտ, հաստոցի կորպուսի մեխանիկական վնաս, անհրաժեշտ է անհապաղ անջատել հաստոցը և կապվել լիազորված սպասարկման կենտրոնի հետ՝ անսարքությունները վերացնելու համար:

3. ՏԵԽՆԻԿԱԿԱՆ ԲՆՈՒԹԱԳՐԵՐ

Աղյուսակ 1

ՊԱՐԱՄԵՏՐԵՐ / ՄՈԴԵԼՆԵՐ	СПЛ 040
Կոդ	E2003.001.XX
Էլեկտրաէներգիայի սպառում, Վտ	400
Պարապ Պտտման արագություն, պտտ/ր	1400
Սղոցի սայրի երկարությունը, մմ	1400
Սղոցի սայրի լայնությունը, մմ	3-10
Սայրի շարժման արագությունը, մ / րոպե	900
Սղոցման առավելագույն բարձրությունը (90°/ 45°), մմ	80/50
Սղոցման առավելագույն լայնությունը (կտավից մինչև շրջանակ), մմ	200
Սեղանի չափը, մմ	300x300
Սեղանի նյութը	պողպատ
Շարժիչի աշխատանքային ռեժիմ	S1
Ցանցի լարումը, Վ	230
Ընդհանուր չափերը, մմ	485x420x675
Քաշը, կգ	16,1

4. ԿՈՄՊԼԵԿՏԱՎՈՐՈՒՄ

- | | |
|--------------------------------------|----------|
| 1. Հաստոց | - 1 հատ |
| 2. Սղոցի սեղան | - 1 հատ: |
| 3. Չուգահեռ հենակետ | - 1 հատ: |
| 4. Անկյունային հենակետ (անկյունաչափ) | - 1 հատ: |
| 5. Յրիչ | -1 հատ |
| 6. Վեցանկյուն բանալի | - 3 հատ: |
| 7. Ապրանքի անձնագիր | - 1 հատ: |

5. ԿԱՌՈՒՑՎԱԾՔԻ ՆԿԱՐԱԳՐՈՒԹՅՈՒՆ

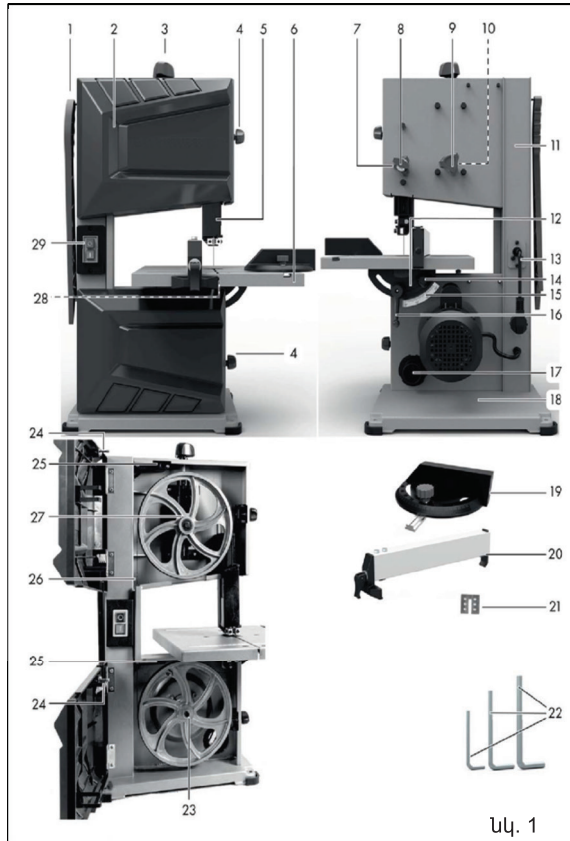

Նկ. 1

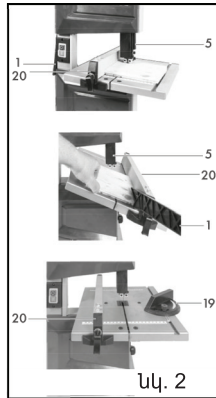

Նկ. 2

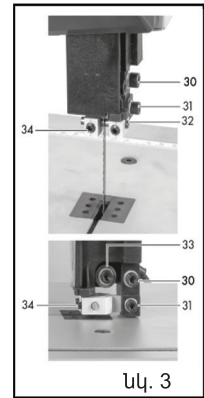

Նկ. 3

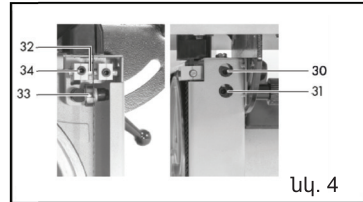

Նկ. 4



Նկ. 5

1. Հրիչ
2. Կորպուսի դռնակ
3. Կռվան պտուտակ
4. Դռան սողնակ
5. Սղոցի սայրի պատյան
6. Սղոցի սեղան
7. Բարձրության կարգավորիչ
8. Կասեցման հեղյուս
9. Առաջնորդվող ճախարակի կարգավորիչ
10. Կոնտրպլնդոզակ
11. Շրջանակ
12. Կռվան ստվարատախտակ
13. Էլեկտրական հոսանքի մալուխ
14. Թափանիվի հեղյուս
15. Անկյունային սանդղակ
16. Կռվան բռնակ
17. Փոշեկուլը միացնելու համար խողովակաճյուղ
18. Հաստոցի հիմքը

19. Անկյունային հենակետ (անկյունաչափ)
20. Հուլահեռ հենակետ
21. Սղոցման համար ստվարատախտակ
22. Գլխանիստային բանալի 3, 4, 5
23. Առաջատար ճախարակ
24. Վթարային անջատիչի շթիֆթ
25. Վթարային անջատիչ
26. Սղոցի սայր
27. Հաղորդող ճախարակ
28. Ուժեղացուցիչ
29. Անջատիչը միացված է/ Անջատված
30. Հետևի ուղեցույցի մոնտաժային պտուտակ
31. Կողային ուղեցույցի մոնտաժային պտուտակ
32. Ուղեցույց շթիֆթ
33. Ուղեցույց գլանիկ
34. Ուղեցույցի շթիֆթի մոնտաժային պտուտակ
35. Ամրեցման պտուտակ
36. Կոնտրպլնդոզակ

6. ԱՇԽԱՏԱՆՔԻ ՆԱԽԱՊԱՏՐԱՍՏՈՒՄ

Ուշադրություն! Հավաքելուց և կարգավորելուց առաջ միշտ անջատեք գործիքը ցանցից:

Ապամոնտաժեք փաթեթավորումը և հանեք մեքենան և բաղադրիչները: Ստուգեք մեքենան հաստոցը, պաշտպանիչ սարքերի, սղոցի սայրի, մետաղալարերի մեկուսացման վնասների համար: Եթե վնասներ կան, մի՛ միացրեք մեքենան մինչև բոլոր վնասները վերացվեն:

ՀԱՎԱՔՈՒՄ

Նշում! Հաստոցը հավաքելու համար ձեզ հարկավոր է 22 մմ բաց ծայրի բանալի (ներառված չէ):

Սղոցի սեղանի հավաքում

Ուշադրություն! Սղոցի սայրի հետ աշխատելիս կրեք ձեռնոցներ՝ կտրվածքներից պաշտպանվելու համար:

1. Հեռացրեք բռնակի պտուտակը (14), կռվան բռնակը (16) և կռվան ստվարատախտակը (2) թեքության ճշգրտման համար:

2. Հեռացրեք ուժեղացուցիչի մեկ պտուտակը (28) սղոցի սեղանի ներքևի մասում: Պտտեք ուժեղացուցիչը, որպեսզի սղոցի սեղանի ակոսն ազատվի:

3. Տեղադրեք սղոցի սայրը (6) հետընթաց ուղղությամբ: Սղոցի սայրը (26) ուղղեք ակոսի միջով:

4. Ամրացրեք սղոցի սայրը՝ սեղմիչ ստվարատախտակի, բռնակի պտուտակի և սեղմիչ բռնակի օգնությամբ: Սեղմիչի ստվարատախտակի բացվածքը գտնվում է սղոցի սեղանի ներքևի մասում գտնվող ուղեցույցի մեջ:

5. Ամրացրեք ուժեղացուցիչը իր սկզբնական դիրքում: Հաստոցը հավաքված է:

7. ՀԱՅԱԳՈՐԾՈՒՄ

Սղոցի սայրի պատյանը բարձրացնելը և իջեցնելը

Ուշադրություն! Կտրվածքների կամ վնասների վտանգ: Միշտ իջեցրեք սղոցի սայրի պատյանը հնարավորինս մոտ տեղադրված աշխատանքային կտորին: Այս գործողությունը փակում է կտավը և նպաստում դրա կառավարմանը:

1. Արգելվում է սղոցի սայրի պատյանը ձեռքով տեղափոխել (5): Թուլացրեք սղոցի սայրի պատյանի կասեցման պտուտակը (8):

2. Բարձրության կարգավորիչով իջեցրեք կամ բարձրացրեք սղոցի սայրի պատյանը (7): Պտտման ուղղությունը, տեսքը հետևից:

 բարձրացում

 իջեցում

3. Ձգե՛ք կասեցման պտուտակը (8):





Սղոցի սեղանի թեքություն

Սեղմիչի բռնակը (16) կարելի է պտտել պտուտակից առանձին կատարելով սեղմիչի բռնակը շրջանակից դուրս քաշում (11):

- 1. Թուլացրեք սեղմիչի բռնակը (16) և բռնակի պտուտակը (14):
- 2. Թեքեք սղոցի սեղանը (6): Անկյունային սանդղակը (15) ցույց է տալիս թեքությունը:
- 3. Ձգեք սեղմիչի բռնակը և բռնակի պտուտակը:

Կորպուսի դռնակի բացում

Ուշադրություն! Հանեք հաստոցը էլեկտրական ցանցից, նախքան կորպուսի դռնակը բացելը:

- 1. Պտտեք դռան սողնակը (4): 
- Կորպուսի դռնակը (2) հեշտությամբ բացվում է առավելագույնը 2 պտույտից հետո: Վթարային անջատիչները բացում են էլեկտրամատակարարման շղթան:
- 2. Շարունակեք պտտել դռնակի սողնակը,  մինչև դուռը բացեք:

Կորպուսի մնակի փակումը

- 1. Սեղմեք և մի կողմ կորպուսի դռնակը (2) դեպի շրջանակը (11):
- 2. Պտտեք դռնակի սողնակը (4) :

Նախապաշտպանական սարքեր և դրանց գործունեությունը:

Ուշադրություն! Արգելվում է աշխատել վնասված նախապաշտպանական սարքավորումների հետ: Վնասված նախապաշտպանական սարքավորումները պետք է վերանորոգվեն կամ փոխարինվեն Elitech-ի լիազորված սպասարկման կենտրոնում:

Հետևյալ նախապաշտպանական սարքերը պաշտպանում են աշխատանքի ընթացքում.

Սղոցի սայրի պատյան (5)

- Սղոցելու ժամանակ պետք է լինի հևարավորինս ցածր դիրքում:
- Պաշտպանում է ձեռքերը սղոցման ժամանակ:
- Պաշտպանում է մարմնի մասերը կամ առարկաները սղոցի սայրով հետ քաշվելուց:

Անվտանգության ֆիքսատոր (24, 25)

- Բաղկացած է կորպուսի դռնակի վրայի շթիֆթից (24) և շրջանակի վրա վթարային անջատիչից (25):
- Աշխատանքի ընթացքում կորպուսի դռնակը բացելուց հետո անմիջապես անջատում է մեքենան:
- Պաշտպանում է մարմնի մասերը կամ առարկաները սղոցի սայրով կամ ճախարակներով հետ քաշվելուց:

Մեքենայի ստուգում աշխատանքից առաջ

Յուրաքանչյուր միացումից առաջ ուշադիր ստուգեք մեքենան:

ՈՒՇԱԴՐՈՒԹՅՈՒՆ! Պատահական գործարկման ժամանակ վնասվածքի ռիսկ: Մի՛ միացրեք հաստոցը էլեկտրական ցանցին, քանի դեռ հաստոցը լիովին պատրաստ չէ շահագործման:

Սղոցի սայրի լարվածության ստուգում և ճշգրտում

Սղոցի սայրի ճիշտ լարվածությունը որոշիչ գործոն է հաստոցի գործունեության և անվտանգության համար: Չափից շատ լարվածությունը կարող է պատռել սղոցի սայրը: Չափազանց թույլ լարվածությունը կարող է կանգնեցնել սղոցի սայրը:

1. Օգտագործեք պաշտպանություն ձեռքերի համար:

2. Բարձրացրեք սղոցի սայրի պատյանը (5) մինչև վերջ:

3. Սեղմեք սղոցի սայրը (26) կողքին:

Վերահսկիչ դիրքը. Պետք է հնարավոր լինի սղոցի սայրը մոտ 1-2 մմ-ով տեղափոխել մի կողմ:

4. Փոխեք լարվածությունը՝ պտտելով սեղմիչ պտուտակը (3), որպեսզի այն տեղադրվի վերահսկիչ դիրքում:

Պտտման ուղղությունը, տեսքը վերևից:



Քաշեք ժապավենի սղոցի սայրը:



Թուլացրեք ժապավենի սղոցի սայրի լարվածությունը:

Սղոցի սայրի դիրքի ստուգում

Եթե վերահսկիչ դիրքերը սահմանված չեն, տես «Ժապավենային սղոցի սայրի դիրքի կարգավորումը»:

1. Բացեք կորպուսի դռնակը (2):

2. Հետևեք հետևյալ քայլերին՝ սղոցի սայրը վնասների համար ստուգելու համար, ինչպիսիք են ճաքերը, ատամների բացակայությունը և այլն:

3. Ստուգեք առաջատար (23) և հետևող ճախարակի (27) դիրքը. ստուգեք սղոցի սայրի դիրքը առաջատար և հետևող ճախարակի վրա՝ պտտելով հետևող ճախարակը:

Վերահսկիչ դիրքը. Սղոցի սայրը պետք է ամբողջությամբ հենվի առաջատար և հետևող ճախարակի սև եզերքի վրա:

4. Ստուգեք դիրքը հետևի ռելսերի վրա:

• Ստուգեք հետևի ռելսերի ուղեցույցի գլանափաթեթները (33)՝ պտտելով առաջնորդվող ճախարակը:

Վերահսկիչ դիրքը. Սղոցի սայրի շարժման ընթացքում ուղեցույցի գլանափաթեթների շարունակական պտտում չկա:

• Սեղմեք ստացիոնար սղոցի սայրը փայտի կտորով:

Վերահսկիչ դիրքը. Սղոցի սայրը կարող է հետ քաշվել առավելագույնը 1/2 մմ-ով՝ օգտագործելով փայտի կտոր:

5. Ստուգեք կողային ռելսերի լայնակի դիրքը (նկ. 3, 4):

Ստուգեք կողային ռելսերը, առջևի տեսքը՝ պտտելով ստրուկ ճախարակը:

Վեռահսկիչ դիրքը. Սղոցի սայրը գրեթե դիպչում է ուղեցույցի շփիթերին (32).



Բացվածքը մոտավորապես 1/2 մմ է: Սղոցի սայրի շփումը չկա ուղեցույցի շփֆթերի դեմ:

6. Ստուգեք կողային ռելսերի հետևի դիրքը:

Ստուգեք կողային ռելսերը, տեսքը աջ կողմից, պտտելով հետևող ճախարակը: Վերահսկիչ դիրքը. Սղոցի սայրի մի մասը, առանց ատամների, շարժվում է ուղեցույցի շփֆթերի միջև:

7. Փակեք կորպուսի դռնակը (2):

Համոզվեք, որ ժապավենային սղոցի սայրը ուղղահայաց է սղոցի սեղանին:

Ճշգրիտ ստուգման համար կպահանջվի ստուգման անկյունաքանոն (ներառված չէ մատակարարման մեջ): Որպես այլընտրանք, դուք կարող եք օգտագործել ուղեցույցի շերտածողիկներ (20):

1. Սեղանը թեքեք հենակետային պտուտակի ուղղությամբ (35):

2. Օգտագործեք ստուգման անկյունաքանոն ` սղոցի սեղանի և սայրի ուղղահայացությունը միմյանց նկատմամբ ստուգելու համար:

Ստուգեք ապահովիչ սարքերը:

1. Իջեցրեք սղոցի սայրի պատյանը (5) մինչև վերջ:

2. Համոզվեք, որ սղոցի սայրի կափարիչը (5) վնասված չէ և կողաված:

3. Հաստոցը միացրեք էլեկտրական ցանցին:

4. Սեղմեք անջատիչի ON (ՄԻԱՑՆԵԼ) կոճակը (29):

5. Չգուշորեն բացեք պատյանների դռնակները (2): Հաստոցը անմիջապես անջատվում է:

6. Անջատեք մեքենան էլեկտրական ցանցից:

Սղոցի ափսեի ստուգում և փոխարինում

1. Համոզվեք, որ սղոցի ստվարատախտակը (21) վնասված չէ:

2. Վնասի դեպքում փոխարինեք սղոցի ստվարատախտակը:

3. Հեռացրեք ստվարատախտակը սեղանից (6) ` սեղմելով ներքևից:

4. Տեղադրեք նոր սղոցի ստվարատախտակներ սղոցի սեղանի բացվածքի մեջ:

Սղոցի ստվարատախտակը չպետք է դուրս գա և պետք է թաքնված լինի սղոցի սեղանի մեջ:

v Հաստոցը պատրաստ է աշխատանքի:

Աշխատանքային ռեժիմ

Սղոցում ժապավենային սղոցի օգնությամբ

ՈՒՇԱԴՐՈՒԹՅՈՒՆ! Վնասվածքի և գույքի վնասման վտանգ: Սղոցման ընթացքում հետևեք հետևյալ հրահանգներին.

Ընդհանուր Հրահանգներ

• Փակ տարածքներում աշխատելիս հաստոցը պետք է միանա արտածող համակարգին:

• Արգելվում է սղոցի սայրը և պատյանը մաքրել ձեռքի խոզանակով կամ քերիչով,

երբ սայրը շարժվում է: Թեփով լցված սղոցի սայրը նվազեցնում է գործառնական անվտանգությունը և պետք է պարբերաբար մաքրվի:

• Աշխատանքի ընթացքում անձնական անվտանգության համար անհրաժեշտ է օգտագործել անվտանգության ակնոցներ և լսողության պաշտպանություն: Երկար մազերը պետք է հեռացվեն ցանցի տակ: Ազատ երկարաթև հագուստը անհրաժեշտ է գլորել արմուկներից վեր:

• Բոլոր պաշտպանիչ և անվտանգության սարքերը պետք է իրենց տեղում լինեն նախքան աշխատանքը սկսելը:

• Աշխատանքի ընթացքում սղոցի սայրի պատյանը պետք է հնարավորինս մոտ լինի աշխատանքային կտորին:

• Միշտ պահեք աշխատանքային կտորը այնպես, որպեսզի ձեր ձեռքերը լինեն սղոցի սայրից առավելագույն հեռավորության վրա:

• Միշտ պահեք աշխատանքային կտորը այնպես, որ ձեր մատների ծայրերը ուղղված լինեն սղոցի սայրից:

• Երբ հաստոցը չի աշխատում, օրինակ սղոցման վերջում, սղոցի սայրի լարվածությունը պետք է թուլացվի: Հաջորդ օգտագործողի համար գրություն կցեք մեքենային՝ բացատրելով, թե ինչպես կարելի է սղոցի սայրը քաշել:

• Ծայրահեղ խնամքով ծալեք չօգտագործված սղոցի շեղբերները և պահեք չոր տեղում: Օգտագործելուց առաջ ստուգեք թերությունների առկայությունը (ատամներ, ճաքեր): Մի՛ օգտագործեք ցածրորակ սղոցի շեղբեր:

• Սղոցի սայրի հետ աշխատելիս կրեք պաշտպանիչ ձեռնոցներ:

• Նեղ մշակման մասերը ձեռքով մատակարարելու համար օգտագործեք հրիչ:

• Կլոր կամ անհավասար ձևի փայտ կտրելու համար օգտագործեք համապատասխան ամրակ՝ աշխատանքային մասի ոլորումը կանխելու համար:

• Ամրացրեք երկար մշակման մասերը, որպեսզի կտրվածքի վերջում ընկնելը բացառվի (օրինակ՝ հատուկ դարակ):

• Սղոցման բոլոր ընթացակարգերի համար սղոցի սայրի պատյանը (5) իջնում է հնարավորինս մոտ աշխատանքային կտորին (տես «Սղոցի սայրի պատյանների բարձրացում և իջեցում»):

• Աշխատանքային կտորը միշտ պետք է ուղղվի երկու ձեռքով և հավասարաչափ դրված լինի սղոցի սեղանի վրա (6): Դա կանխելու է սղոցի սայրի խցանումը (26):

• Աշխատանքային կտորը միշտ պետք է մատակարարվի նույն ճնշմամբ, այսինքն՝ բավականաչափ ճնշմամբ, որպեսզի սղոցի սայրը սահուն անցնի նյութի միջով:

• Յուրաքանչյուր սղոցման ընթացակարգի համար միշտ օգտագործեք այդ նպատակով նախատեսված ուղեցույցի ձողը (20):

• Ավելի լավ է կտրել մեկ անցումով, քան կտրել մի քանի հատված, քանի որ գուցե դա կպահանջի աշխատանքային կտորը հետ քաշել: Եթե այդպիսի հետ քաշումն անխուսափելի է, նախ պետք է անջատեք ժապավենային սղոցը: Ժապավենի սղոցը դադարեցնելուց հետո աշխատանքային կտորը հետ քաշեք:

• Սղոցման ընթացքում միշտ վերցրեք աշխատանքային կտորը երկար կողմում և ուղղեք սնուցումը:

• Զգուշացե՛ք! Միշտ օգտագործեք հրիչ (1) նեղ աշխատանքային կտորների

մշակման ընթացքում. Հրիչը միշտ պետք է կախված լինի մեքենայի կողքին գտնվող ամրակից:

• Չգուշացեք! Յուրաքանչյուր նոր ճշգրտումից հետո խորհուրդ է տրվում կատարել եռակի կտրվածք ` սահմանված չափերը ստուգելու համար:

Միացում և սղոցում

Միացնելուց առաջ

1. Հաստոցը ամուր ամրացրեք հիմքի վրա 4 պտուտակի և պնդօղակի օգնությամբ: Հիմքի անկյունում կա պտուտակային անցք (ներառված չէ մատակարարման մեջ):

2. Հաստոցը միացրեք էլեկտրական ցանցին:

3. Միացրեք փոշու հավաքիչը վարդակից (17): Միացրեք փոշեկուլը:

4. Բացթողեք սղոցի սայրի պատյանը (5) այնպես, որ այն գտնվի աշխատանքային մասից 2-3 մմ հեռավորության վրա:

Միացում և սղոցում

1. Միացրեք մեքենան` օգտագործելով ON/OFF անջատիչը (ՄԻԱՑ / ԱՆՁ) (29). Սեղմեք I կոճակը:

2. Սպասեք, մինչև սղոցի սայրը (26) հասնի ամբողջ արագությանը:

3. Սղոցումը կատարվում է միատեսակ առաջընթաց շարժման և փոքր ճնշման օգնությամբ : Արգելվում է սղոցի սայրի շարժման ընթացքում աշխատանքային կտորը հետ տանել:

4. Եթե անհրաժեշտ է փոխել մեքենայի պարամետրերը հաջորդ կտրման համար անջատեք մեքենան ON/OFF անջատիչով (ՄԻԱՑ / ԱՆՁ): Սեղմեք O կոճակը:

Ուղիղ կտրվածքներ

Նշում!

Միշտ օգտագործեք զուգահեռ ուղիղ սղոցի հենակետ ` աշխատանքային մասի թեքությունը կամ սայթաքումը կանխելու համար:

Չուգահեռ կանգառը կարող է տեղադրվել սղոցի սայրի երկու կողմերում:

Յուրաքանչյուր նոր ճշգրտումից հետո խորհուրդ է տրվում կատարել եռակի կտրվածք ` սահմանված չափերը ստուգելու համար:

Չուգահեռ հենակետի տեղադրում (Նկ. 2)

1. Բացեք արագ արձակման զուգահեռ հենակետի լծակը (20):

2. Կողքից զուգահեռ հենակետը հրեք սղոցի սեղանի վրա (6):

3. Տեղափոխեք զուգահեռ հենակետը սղոցի սեղանի վրա: Համոզվեք, որ երկու սանդղակներն էլ ունեն նույն արժեքը:

4. Փակեք զուգահեռ հենակետի արագ արձակման լծակը:

v Մեքենան պատրաստ է ուղիղ կտրման:

Թեք Սղոցումներ

• Անկյունագծով սղոցելու երկու եղանակ կա.

- Սղոցում ` սղոցի սեղանի թեքությամբ
- Սղոցում անկյունային հենակետով
- Ծիծեռնակի պոչի ատամներ, հասկեր կամ սեպեր կտրելու համար սղոցի սեղանը տեղափոխեք անկյունային մասշտաբի ցանկալի դիրքի:
 - Յուրաքանչյուր կտր ճշգրտումից հետո խորհուրդ է տրվում կատարել եռակի կտրվածք ` սահմանված չափերը ստուգելու համար:

Սղոցում սղոցի սեղանի թեքությամբ (նկ. 2)

1. Տեղադրեք սղոցի սեղանը ցանկալի թեքության անկյան տակ (տես «Սղոցի սեղանի թեքությունը»):
2. Հնարավորության դեպքում ամրացրեք ուղեցույցի ստվարատախտակը սղոցի սեղանի աջ կողմում: Դա կանխելու է աշխատանքային մասի սայթաքումը:

Սղոցում ` անկյունային հենակետի օգնությամբ (նկ. 2)

1. Տեղադրեք անկյունային հենակետը (19) ցանկալի անկյան տակ:
2. Տեղափոխեք անկյունային հենակետի ձողաքանոնը սղոցի սեղանի ուղեցույցի մեջ (6):
3. Անջատեք հաստոցը և համոզվեք, որ սղոցումը սկսելիս ուղեցույցը ամբողջությամբ մտել է ձողաքանոնի մեջ:
4. Հակառակ դեպքում, անհրաժեշտ է ընտրել մեկ այլ մեթոդ, օրինակ ` թեք սղոցի սեղանով:
5. Հնարավորության դեպքում սղոցի սեղանի ձախ կողմում ամրացրեք ուղեցույցի ձողը:

Կորածև սղոցումներ

ԶՈՒՇԱՑԵՔ! Կոր սղոցումները հատուկ վտանգ են ներկայացնում օգտագործողի մատների համար: Եղեք չափազանց զգույշ:

- Հեռացրեք ուղեցույցի ստվարատախտակը և անկյունային հենակետը:
- Կորածև, դժվարապրոֆիլ սղոցումներ կատարելու համար օգտագործեք լրացուցիչ ձևանմուշ:
- Կորածև և դժվարապրոֆիլ սղոցումներ կատարելիս երկու ձեռքերով հավասարապես առաջ հրեք աշխատանքային կտորը: Համոզվե՛տե՛նք, որ ձեր ձեռքերը ապահով հեռավորության վրա են աշխատանքային մասից:

Աշխատանքային գործողության ավարտը

1. Անջատեք հաստոցը ` օգտագործելով ON/OFF անջատիչը (ԱՆՁ / ՄԻԱՑ): Սեղմեք Օ կոճակը: Սպասեք սղոցի սայրն ամբողջությամբ կանգնելուն:
2. Անջատեք մեքենան էլեկտրական ցանցից:
3. Թուլացրեք սղոցի սայրի լարվածությունը, տես «Ստուգեք և կարգավորեք ժապավենային սղոցի սայրի լարվածությունը»: Ձգված սայրով պահեստավորումը նվազեցնում է ժապավենային սղոցի ծառայության ժամկետը:
4. Սաքրել հաստոցը:



8. ՏԵԽՆԻԿԱԿԱՆ ՍՊԱՍԱՐԿՈՒՄ

Ուշադրություն! Տեխնիկական սպասարկումից առաջ ստուգեք, որ սղոցն անջատված է ցանցից:

Մեքենայի արտաքին մակերեսի մաքրում

ՈՒՇԱԴՐՈՒԹՅՈՒՆ! Կտրվածքների վտանգ: Սղոցի սայրի հետ աշխատելիս կրեք ձեռնոցներ՝ կտրվածքներից պաշտպանվելու համար:

1. Մաքուր պահեք օդափոխիչները, շարժիչի պատյանները և բռնակները: Մաքրման համար օգտագործեք խոնավ շոր կամ խոզանակ:

2. Սղոցի սայրի պատյանը մաքրելու համար օգտագործեք խոզանակ կամ սեղմված օդ (5):

3. Խեժ մակերեսները մաքրելու համար օգտագործեք տաք ջրի մեջ թաթախված լավ ոլորված շոր: Համոզվեք, որ հեղուկները չեն մտնում հաստոցի կորպուսի ներս:

Հաստոցի ներքին մասի մաքրում

1. Բացեք կորպուսի երկու դռները (2):

2. Բացեք սղոցի սայրի պատյանի կափարիչը (5): Դա անելու համար օգտագործեք ձախ կողմում գտնվող բացը:

3. Հեռացրեք թեփը խոզանակով կամ սեղմված օդով:

4. Մաքրեք պատյանը փոշեկուլով:

5. Փակեք կորպուսի դռները

Սղոցի սայրի դիրքի ճշգրտում

• Սխալ շարժումը նվազեցնում է սղոցի սայրի շահագործման ժամկետը և ազդում հաստոցի անվտանգության վրա:

• Եթե պարամետրերը կասկածի տակ են, դիմեք որակավորված մասնագետի:

Գործիքներ և օժանդակ միջոցներ

• Կողմնային բանալին AF3, AF4, AF5 (22)

• Պաշտպանիչ ձեռնոցներ

Պատրաստում

1. Հեռացրեք ցանցի խրոցը:

2. Օգտագործեք ձեռքի պաշտպանություն:

3. Բացեք կորպուսի դռնակը (2): Դրանից հետո դուք կարող եք տեղափոխել սղոցի սայրը (26)՝ պտտելով առաջորդող (23) կամ հետևող ճախարակը (27):

Սղոցի սայրի դիրքի ճշգրտում առաջնորդող և հետևող ճախարակի վրա

Սղոցի սայրը (26) պետք է հնարավորինս շարժվի առաջնորդող (23) և հետևող ճախարակի (27) կենտրոնում: Սղոցի սայրը չպետք է սահի Սև եզրերից:

1. Թուլացրեք կոնտրակոդակը (10)՝ առաջնորդվող ճախարակը կարգավորելու համար:

2. Կարգավորման ընթացքում պտտեք շարժվող ճախարակը:

3. Կարգավորեք սղոցի սայրի դիրքը առաջնորդող ճախարակի վրա: Պտտման

ուղղությունը, տեսքը հետևից, շարժվող ճախարակի պտտումը հակառակ ուղղությամբ: Շարժվող ճախարակի թարգմանական ռոտացիա:

4. Ստուգեք սղոցի սայրի դիրքը շարժիչի ճախարակի վրա: Եթե շարժումը կենտրոնում չէ, մի փոքր իջեցրեք կարգավորումը:

5. Կատարեք առաջնորդող ճախարակի ևս մի քանի պտույտ և ստուգեք սղոցի սայրի դիրքը: Անհրաժեշտության դեպքում կարգավորեք:

6. Կարգավորելուց հետո ամրացրեք առաջնորդող ճախարակը կոնտրակտողակի օգնությամբ:

7. Փակեք կորպուսի վերին դռները:

Յետևի ուղղորդիչների տեղադրում

Վերահսկիչ դիրքը. Սղոցի սայրը գրեթե դիպչում է ուղեցույցի գլանին (33): Սղոցի սայրը կարող է հետ քաշվել առավելագույնը 1/2 մմ-ով՝ օգտագործելով փայտի կտոր:

1. Տեղադրման քայլերը նույնական են սղոցի սայրի վերևի (նկ. 3) և ստորին (նկ. 4) ուղղորդիչների համար:

Թուլացրեք հետևի ուղեցույցի մոնտաժային պտուտակը (30):

2. Կարգավորեք հետևի ուղեցույցի դիրքը. ուղեցույցի գլանափաթեթը չպետք է պտտվի:

3. Խստացրեք հետևի ուղեցույցի մոնտաժային պտուտակը:

Կողային ուղղորդիչների ճշգրտում առաջ / հետ

Սղոցի սայրի մի մասը, առանց ատամների, շարժվում է ուղեցույցի շթիֆթերի միջև:

1. Տեղադրման քայլերը նույնական են սղոցի սայրի վերևի (նկ. 3) և ստորին (նկ. 4) ուղղորդիչի համար:

Թուլացրեք կողային ուղեցույցի մոնտաժային պտուտակը (31):

2. Կարգավորեք կողային ուղեցույցի դիրքը:

3. Ամրացրեք կողային ուղեցույցի մոնտաժային պտուտակը:

3. Խստացրեք կողային ուղեցույցի մոնտաժային պտուտակը:

Աջ/ձախ կողային ուղղորդիչների ճշգրտում

Վերահսկիչ դիրք. Սղոցի սայրը գրեթե դիպչում է ուղեցույցի շթիֆթերին (32): Բացը մոտավորապես 1/2 մմ է: Սղոցի սայրի շփում չկա ուղեցույցի շթիֆթերի դեմ: Զայլերը նույնական են սղոցի սայրի վերին և ստորին ուղղորդիչների համար:

1. Տեղադրման քայլերը նույնական են սղոցի սայրի վերևի (նկ. 3) և ստորին (նկ. 4) ուղեցույցի համար:

Թուլացրեք ուղեցույցի շթիֆթերի մոնտաժային պտուտակները (34):

2. Կարգավորեք ուղեցույցի շթիֆթերի դիրքը:

3. Խստացրեք ուղեցույցի շթիֆթերի մոնտաժային պտուտակները:

Սղոցի սեղանին ուղղահայաց ժապավենային սղոցի սայրի տեղադրում:

Գործիքներ և օժանդակ միջոցներ

AF4 կողմնային բանալի (22)

AF0 բաց բանալի (ներառված չէ)

90° ստուգիչ անկյունաքանոն (ներառված չէ), որպես ուղեցույցի ստվարատախտակի տարբերակ:

1. Բարձրացրեք սղոցի սայրի պատյանը (5) մինչև վերջ (նկ. 2).
2. Թուլացրեք սեղմիչի բռնակը (16) և բռնակի պտուտակը (14):
3. Տեղադրեք կասեցման բարձակը սղոցի սայրի (26) և սեղանի (6) միջև:
4. Թեքեք սղոցի սեղանը, որպեսզի ճշգրիտ 90° անկյուն աահմանեք սղոցի սայրի նկատմամբ: Եթե աջակցության պտուտակը (35) շատ հեռու է դուրս գալիս, թուլացրեք կասեցման պնդողակը (36) և ամրացրեք ամրացնող պտուտակը կորպուսի մեջ:
5. Ձգեք սեղմիչի բռնակը և բռնակի պտուտակը:
6. Անհրաժեշտության դեպքում թուլացրեք կասեցման պնդողակը:
7. Պտտեք մոնտաժային պտուտակը, մինչև այն դիպչի սղոցի սեղանի հետևի կողմին:
8. Թեքեք սղոցի սեղանը:
9. Ամրացման պտուտակը պահեք կողմնային բանալիով: Ձգեք կասեցման պնդողակը, որպեսզի ֆիքսեք ամրացման պտուտակը:

Ժապավենի սղոցի սայրի փոխարինում

Հաստոցի բացում

- Հեռացրեք մեկ պտուտակ ամրացնողից և թուլացրեք երկրորդ պտուտակը:
- Պտտեք ուժեղացուցիչը այնպես, որպեսզի սղոցի սեղանի ակոսն ազատվի:
- Բացեք կորպուսի երկու դռնակները (2):
- Սղոցի սայրի պատյանը (5) իջեցրեք ներքև, մինչև վերջ:
- Բացեք սղոցի սայրի պատյանի կափարիչը (5):
- Դրա համար օգտագործեք ձախ բացվածքը:
- Կրեք պաշտպանիչ ձեռնոցներ:

Սղոցի սայրի հեռացում

1. Թուլացրեք սղոցի սայրի լարվածությունը:
 2. Հեռացրեք սղոցի սայրը:
- Կարող է տեղադրվել սղոցի սայրի այլ տեսակ:

Սղոցի սայրի տեղադրում

1. Իջեցրեք հաջորդող ճախարակը՝ օգտագործելով սեղմիչ պտուտակը:
 2. Տեղադրեք սղոցի սայրը կապարի և ուղեկցով ճախարակի վրա:
 3. Համոզվեք, որ սղոցի սայրը պատշաճ կերպով տեղադրված է ալիքում՝ ON/OFF անջատիչի կողքին (Միացված / Անջատված).
- Փակեք սղոցի սայրի պատյանի կափարիչը:
- ✓ Կտտոցը ցույց է տալիս, որ կափարիչը հայտնվել է իր տեղում:
4. Կարգավորեք սղոցի սայրի դիրքը: Տես «Սղոցի սայրի դիրքի ճշգրտում» գլուխը:

Հաստոցի փակումը

- Տես «Սղոցի սայրի դիրքի ստուգում» գլուխը:
- Փակեք կորպուսի դռնակները:
- Տեղադրեք ուժեղացուցիչ:

9. ՀՆԱՐԱՎՈՐ ԱՆՍԱՐՔՈՒԹՅՈՒՆՆԵՐ և ԴՐԱՆՑ ԿԵՐԱՑՄԱՆ ՄԵԹՈԴՆԵՐ

Աղյուսակ 2

Անսարքություն	Հնարավոր պատճառը	Կերացման գործողություններ
Հաստոցի ցածր գործունակություն	Սղոցի սայրը բթացել է	Փոխարինեք սղոցի սայրը
	Սղոցի սայրի վրա աշխատանքային մասի չափազանց մեծ կամ ցածր ճնշում:	Կարգավորեք ճնշումը:
Սղոցի սայրը խրվում է աշխատանքային մասի մեջ:	Սղոցի սայրի չափազանց թույլ լարվածությունը:	Կարգավորեք սղոցի սայրի լարվածությունը
Էլեկտրական շարժիչը չի գործարկվում	Մուտցումը չի մատակարարվում, քանի որ ցանցի անջատիչը բաց է	Միացրեք հոսանքի անջատիչը
	Անսարք անջատիչ	Կապվեք Elitech սպասարկման կենտրոնի հետ
	Էլեկտրական ցանցում լարումը բացակայում է	Ստուգեք էլեկտրական ցանցի լարումը
Էլեկտրական շարժիչը չի զարգացնում ամբողջ արագությունը և չի աշխատում ամբողջ հզորությամբ	Ցածր լարում	Ստուգեք ցանցի լարումը
	Չափազանց երկար երկարացման լար	Կարճացրեք երկարությունը կամ ավելացրեք երկարացման լարի հատված

10. ՓՈԽԱԴՐՈՒՄ և ԴԱՅԴԱՆՈՒՄ

Փոխադրում

Արտադրողի փաթեթավորման մեջ գտնվող հաստոցը կարող է տեղափոխվել բոլոր տեսակի փակ տրանսպորտով՝ մինուս 50-ից պլուս 50 °C օդի ջերմաստիճանում և մինչև 80% հարաբերական խոնավության պայմաններում (պլուս 25°C ջերմաստիճանում)՝ այս տեսակի տրանսպորտի վրա գործող ապրանքների փոխադրման կանոններին համապատասխան:

Պահպանում

Հաստոցը պետք է պահվի արտադրողի փաթեթավորման մեջ ջեռուցվող օդափոխվող սենյակում՝ պյուս 5-ից պյուս 40°C ջերմաստիճանում և մինչև 80% հարաբերական խոնավության պայմաններում (պյուս 25°C ջերմաստիճանում):

11. ՕՏԱՐՈՒՄ

Դեն մի նետեք հաստոցը և դրա բաղադրիչները կենցաղային աղբի հետ միասին: Վերամշակեք հաստոցը արդյունաբերական թափոնների հեռացման գործող կանոնների համաձայն:

12. ԾԱՌԱՅՈՒԹՅԱՆ ԺԱՄԿԵՏԸ

Ապրանքը պատկանում է կենցաղային դասին: Ծառայության ժամկետը 5 տարի է:

13. ՏՎՅԱԼՆԵՐ ԱՐՏԱԴՐՈՂԻ, ՆԵՐՄՈՒԾՈՂԻ և ՎԿԱՅԱԳՐԻ ՄԱՍԻՆ

Արտադրողի, ներմուծողի, պաշտոնական ներկայացուցչի մասին տվյալները, հավաստագրի կամ հայտարարագրի մասին տեղեկությունները, ինչպես նաև արտադրության ամսաթվի մասին տեղեկությունները գտնվում են ապրանքի անձնագրի թիվ 1 հավելվածում:

14. ԵՐԱՇԽԻՔԱՅԻՆ ՊԱՐՏԱՎՈՐՈՒԹՅՈՒՆՆԵՐ

«Տնային վարպետ» շարքի գործիքի երաշխիքային ժամկետը սպառողին վաճառքի պահից 24 ամիս է:

Արտադրանքի և բաղադրիչների ծառայության ժամկետը սահմանվում է արտադրողի կողմից և նշված է հրահանգների ձեռնարկում (Շահագործման ձեռնարկ):

Երաշխիքային ժամանակահատվածում գնորդն իրավունք ունի անվճար վերանորոգել անսարքությունները, որոնք առաջացել են արտադրական թերությունների հետևանքով: Ապրանքի վերանորոգումը և փորձաքննությունը, եթե թերություն է հայտնաբերվել, իրականացվում է միայն լիազորված սպասարկման կենտրոններում, որոնց ընթացիկ ցանկը կարող եք գտնել <https://elitech-tools.ru/sections/service> կայքում:

Երաշխիքային վերանորոգումն իրականացվում է գնման փաստաթղթի և երաշխիքային քարտի ներկայացմամբ, իսկ երաշխիքի բացակայության դեպքում երաշխիքի մեկնարկի ամսաթիվը հաշվարկվում է ապրանքի արտադրության օրվանից:

Երաշխիքով փոխարինված մասերը դառնում են արտադրամասի սեփականությունը:

Երաշխիքային սպասարկումը չի տարածվում այն ապրանքների վրա, որոնք թերությունները առաջացել են հետևյալ պատճառներով.

- արտադրանքի շահագործումը անսարքության նշաններով (աղմուկի ավելացում, թրթռում, ուժեղ ջեռուցում, անհավասար պտույտ, հոսանքի կորուստ, դանդաղում, ուժեղ կայծ, այրվող հոտ, անսովոր արտանետում);

- մեխանիկական վնաս (ճաքեր, քեծվածքներ, փորվածքներ, դեֆորմացիաներ և այլն);

- մետաղական մասերի կոռոզիայի ժամանակագրեսիվ միջավայրի, բարձր ջերմաստիճանի կամ այլ արտաքին գործոնների ազդեցության հետևանքով առաջացած վնաս;

- Ներքին կամ արտաքին ծանր աղտոտման, օտար առարկաների և հեղուկների, նյութերի և նյութերի ներթափանցում արտադրանքի մեջ, օդափոխման խողովակների (անցքերի), յուղի ալիքների խցանման հետևանքով առաջացած վնասը, ինչպես նաև գերտաքացումից, ոչ պատշաճ պահպանման, ոչ պատշաճ սպասարկման հետևանքով առաջացած վնասը;

- մղման, քսման, փոխանցման դետալների և նյութերի բնական մաշվածություն;

- ժամաչափի խախտում կամ վնասում:

- գերբեռնվածություն կամ չարաշահում: Սարքի ծանրաբեռնվածության անվերապահ նշանները ներառում են (բայց չսահմանափակվելով) տրանսֆորմատորի ոլորումը, մասերի, արտադրանքի բաղադրիչների կամ էլեկտրական շարժիչի լարերի դեֆորմացիան կամ հալվելը բարձր ջերմաստիճանի ազդեցության տակ, ինչպես նաև այս սարքի վարկանիշների աղյուսակում նշված էլեկտրական ցանցի պարամետրերի անհամապատասխանության պատճառով;

- Փոխարինելի սարքերի խափանում (ճղոցներ, շղթաներ, անվաղողեր, վարդակներ, սկավառակներ, խոզանակի դանակներ, սիգամարգերի հնձիչներ և հարմարանքներ, ձկնորսական լարեր և հարմարվողական զուլիներ, պաշտպանիչ ծածկոցներ, մարտկոցներ, կայծային մոմեր, վառելիքի և օդի գոիչներ, գոտիներ, սղոցներ, պտուտակներ, կոլեկտորներ, եռակցման ծայրեր, խողովակներ, ատրճանակներ և ճնշման վազման մեքենաների վարդակներ, լարվածության և ամրացման տարրեր (պտուտակներ, ընկույզներ, եզրեր, օդային գոիչներ և այլն), ինչպես նաև արտադրանքի անսարքություններ, որոնք առաջացել են այս տեսակի մաշվածությունից;

- վառելիքի խառնուրդի բաղադրության և որակի պահանջներին չհամապատասխանելը, ինչը հանգեցրել է միացի խմբի խափանման (միացի օդակի առաջացում և/կամ քերծվածքների և ճաքերի առկայություն միացի և միացի ներքին մակերեսի վրա, միացնող գավազանի և միացային քորոցի օժանդակ առանցքակալների ոչնչացում կամ հալում);

- կոմպրեսորների, 4 հարվածային շարժիչների բեռնախցիկում յուղի անբավարար քանակություն կամ յուղի տեսակի անհամապատասխանություն (միացնող ձողի, ծնկածողի վրա քերծվածքների և ճաքերի առկայություն, նույնիսկ եթե կա յուղիի մակարդակի ցուցիչ);

- Սպառվող և մաշված մասերի, փոխարինվող սարքերի և բաղադրիչների խափանումը (մեկնարկիչներ, շարժիչ շարժակներ, ուղղորդող գլանափաթեթներ, շարժիչ գոտիներ, անիվներ, ռետինե շոկի կլանիչներ, կնիքներ, յուղի կնիքներ, արգելակված ժապավեն, պաշտպանիչ ծածկոցներ, բռնկման էլեկտրոդներ, ջերմագույգեր, ճիրաններ, քսանյութեր, ածխածնային խոզանակներ, շարժական պտուտակներ, եռակցման ջահեր (վարդակներ, ծայրեր և ուղեցույցներ), տակառներ, ճնշման լվացման փականներ և այլն), ինչպես նաև արտադրանքի խափանումները, որոնք առաջացել են այս տեսակի մաշվածության հետևանքով ;

- միջամտություն ամրացումների, կնիքների, պաշտպանիչ կաշուն պիտակների և այլ անցքերի վնասմանը;

Երաշխիքը չի ներառում.

- ապրանքի վրա,որի դիզայնում կատարվել են միջամտություններ և փոփոխություններ ;

- Կենցաղային նշանակության արտադրատեսակների համար, որոնք օգտագործվում են ձեռնարկատիրական գործունեության կամ մասնագիտական, արդյունաբերական նպատակներով (ըստ շահագործման ձեռնարկում նշված նպատակի);

- Արտադրանքի պրոֆիլակտիկ և տեխնիկական սպասարկման ծառայությունների համար (քսում, լվացում, մաքրում, ճշգրտում և այլն);

- Արտադրանքի անսարքությունները, որոնք առաջացել են ոչ օրիգինալ պարագաների,աքսեսուարների և պահեստամասերի օգտագործման հետևանքով;



ԵՐԱՇԽԻՔԻ ՔԱՐՏ

Ապրանքի անվանումը _____
 Մոդելը _____
 Մոդելի համարը _____
 Թողարկման ամսաթիվը _____
 Սերիալային համարը _____
 Վաճառքի ամսաթիվը _____

Առևտրային կազմակերպության կնիքը



ԿՏՐՄԱՆ ԿՏՐՈՆ № _____
(ըրացվում է սպասարկման կենտրոնի կողմից)

Ընդունման ամսաթիվը _____

Սպասարկման կենտրոն _____

Աշխատանքային պատվերի համարը _____

Թողարկման ամսաթիվը _____

Հաճախորդի ստորագրությունը _____

Սպասարկման կենտրոնի կնիք

ԿՏՐՄԱՆ ԿՏՐՈՆ № _____
(ըրացվում է սպասարկման կենտրոնի կողմից)

Ընդունման ամսաթիվը _____

Սպասարկման կենտրոն _____

Աշխատանքային պատվերի համարը _____

Թողարկման ամսաթիվը _____

Հաճախորդի ստորագրությունը _____

Սպասարկման կենտրոնի կնիք

ԿՏՐՄԱՆ ԿՏՐՈՆ № _____
(ըրացվում է սպասարկման կենտրոնի կողմից)

Ընդունման ամսաթիվը _____

Սպասարկման կենտրոն _____

Աշխատանքային պատվերի համարը _____

Թողարկման ամսաթիվը _____

Հաճախորդի ստորագրությունը _____

Սպասարկման կենտրոնի կնիք



ДОМАШНИЙ МАСТЕР



8 800 100 51 57

**Номер круглосуточной бесплатной горячей линии по РФ.
Вся дополнительная информация о товаре и сервисных
центрах на сайте
elitech.ru**

8 800 100 51 57

**Сэрвісны центрНомер кругласутачнай бясплатнай гарачай лініі па РФ.
Уся дадатковая інфармацыя аб тавары і сэрвісных
цэнтры на сайце
elitech.ru**

8 800 100 51 57

**Ресей Федерациясындағы тәулік бойғы ақысыз сенім телефонының қыз-
мет көрсету орталығы.
Өнім және қызмет көрсету туралы барлық қосымша ақпарат
сайттағы орталықтарда
elitech.ru**

8 800 100 51 57

**Ռուսաստանի Դաշնությունում շուրջօրյա անվճար թեժ գծի համարը:
Ապրանքի և սպասարկման կենտրոնների մասին բոլոր լրացուցիչ
տեղեկությունները կայքում
elitech.ru**
